

LMC

BEDIENUNGSANLEITUNG

TANDERO

VIDERO

VIVO

OPERATING MANUAL

GEBRUIKERSHANDLEIDING

MANUEL D'UTILISATION

MANUAL DE INSTRUCCIONES

ISTRUZIONI D'USO

BRUGSANVISNING

KÄYTTÖOHJEET

KULLANIM KILAVUZU

操作说明

**Bo och res –
hemma på hjul**

Välkommen i husvagnsresenärernas krets!

Hjärtliga lyckönskningar till din nya LMC-husvagn!

Du har bestämt dig för ett högkvalitativt, tillförlitligt och elegant fordon med särskilda fördelar för utomordentlig komfort.

Våra medarbetare önskar dig mycket glädje under resor, semester, fritid och alltid angenäma stunder i ditt nya hem på hjul!

© LMC Caravan GmbH & Co. KG
Rudolf-Diesel-Str. 4
D-48336 Sassenberg

Tel.: +49 25 83 / 27-0
Fax: +49 25 83 / 27-138

E-post: info@lmc-caravan.de
Internet: www.lmc-caravan.com

Tryck: 10.10.2023

Artikelnr 2774876

Skapad av: gds GmbH
global document solutions
www.gds.eu

1	Inledning.....	7
1.1	Teknisk dokumentation	8
1.2	Symbolförklaring.....	9
1.3	Fordonstillstånd	11
1.4	Nyckel.....	11
2	Säkerhet	12
2.1	Ändamålsenlig användning	12
2.2	Fordonsägarens ansvar	13
2.3	Allmänna krav.....	14
2.4	Brandskydd	15
2.5	Trafiksäkerhet.....	16
2.5.1	Fordon.....	16
2.5.2	Last	20
2.5.3	Körning.....	21
2.6	Driftsäkerhet	23
2.6.1	Gasolsystem	23
2.6.2	Elsystem	26
2.6.3	Sanitetsanläggning	29
2.7	Miljöskydd.....	31
3	Tekniska data.....	32
3.1	Boendedel	32
3.2	Inbyggda apparater	32
3.3	Bärlaster	33
3.4	Typskylt	33
4	Körning.....	34
4.1	Lastning av fordonet.....	34
4.1.1	Begrepp och uppgifter.....	34
4.1.2	Beräkning av max. last.....	35
4.1.3	Lastning och förvaring av bagage.....	36
4.1.4	Kontroll av reselistan.....	36
4.2	Kontroll av fordonet	37
4.3	Koppling av husvagn och dragfordon	38
4.3.1	Förutsättningar för koppling	38
4.3.2	12 V-spänningsförsörjning i husvagnsdrift.....	40
4.3.3	Koppling med "AL-KO"-säkerhetskoppling	41
4.3.4	Frånkoppling med "AL-KO"-säkerhetskoppling	43
4.3.5	Elektroniska stabiliseringssystem	44
4.4	Resor och parkering	45
4.5	Ställa upp husvagnen på destinationen	47
4.5.1	Förbereda husvagnen för körning.....	47
4.5.2	Fäll in och ut parkeringsstöden	48

5	Översikt.....	50
5.1	Boendedel	51
5.1.1	Nyckel.....	51
5.1.2	Ingångsdörr	51
5.1.3	Dörr- och lucklås	55
5.1.4	Fönster	57
5.1.5	Kombirullgardiner	60
5.1.6	Luftkonditionering (tillval)	61
5.1.7	Takkåpor	62
5.1.8	Uppfällbar takkåpa (tillval).....	63
5.1.9	Fästa förtältet	65
5.1.10	Multifunktionsbrytare för ljus	66
5.1.11	Mässbelysning	66
5.1.12	LED-brytare och LED-indikeringar	67
5.1.13	Brandvarnare	68
5.2	Inredning i boendedelen.....	69
5.2.1	Sittgrupp.....	69
5.2.2	Duschhörna.....	69
5.2.3	Köksdel.....	72
5.3	Förvaringsutrymme.....	74
5.3.1	Förvaringsutrymme i golvet.....	74
5.3.2	Vägghängda skåp	75
5.3.3	TV-hållare.....	77
5.4	Teknisk utrustning	78
5.4.1	Elsystem.....	78
5.4.1.1	Försörjningsbatteri	81
5.4.1.2	Innerbelysning.....	86
5.4.1.3	Eluttag.....	88
5.4.1.4	System Information Unit (SIU) (tillval)	89
5.4.2	Gasolsystem	89
5.4.3	Värmeaggregat	93
5.4.3.1	Värmeaggregatet TRUMA 3004 S och 5004 S	93
5.4.3.2	Värmeaggregat TRUMA Combi (tillval)	95
5.4.3.3	Värmeaggregat ALDE (tillval)	96
5.4.3.4	Golvvärme med varmvatten (tillval)	99
5.4.3.5	Golvvärme elektrisk (tillval).....	100
5.4.4	Färskvatten- och avloppssystem	101
5.4.5	Varmvattenberedning.....	103
5.4.5.1	Vid installerat TRUMA-värmeaggregat och TRUMA- varmvattenberedare.....	104
5.4.5.2	Värmeaggregat TRUMA Combi (tillval)	105
5.4.5.3	Vid installation av värmeaggregat ALDE (tillval).....	105

6	Boende	106
6.1	Förbereda husvagnen	106
6.1.1	Anslut till externt elnät.....	106
6.1.2	Fyll på färskvatten	106
6.1.3	Tappa av färskvatten	108
6.1.4	Tömma avloppsvatten.....	110
6.1.5	Byta gasolflaska	112
6.1.6	Byta gasolflaska (DuoControl CS) (tillval).....	113
6.1.7	Underhåll av gasolsystemet (allmänt).....	116
6.2	Ventilation.....	116
6.3	Uppvärmning och varmvattenberedning	121
6.3.1	TRUMA-värmeaggregat.....	121
6.3.2	Värmeaggregat TRUMA Combi (tillval)	126
6.3.3	Värmeaggregat ALDE (tillval)	138
6.3.4	Varmvattenberedning.....	145
6.3.4.1	Vid installerat TRUMA-värmeaggregat och TRUMA- varmvattenberedare	146
6.3.4.2	Vid installation av kombinerat värmeaggregat (TRUMA) 147	
6.3.4.3	Vid installation av värmeaggregat ALDE (tillval)	148
6.4	Sitt- och sovplatser.....	149
6.4.1	Ombyggnad av sittgruppen.....	149
6.4.2	Fällbar konsol som sängförlängning	152
6.4.3	Bygga om sittgruppen till liggyta	153
6.4.4	Ställa in belysningen	156
6.4.5	Öppna och stänga den uppfällbara takdelen	157
6.5	Duschkörna	161
6.5.1	Använda dusch och tvättställ	161
6.5.2	Spola i toaletten på fast installerade toaletter (tillval)	161
6.5.3	Spola i toaletten vid svängbar toalett (tillval)	163
6.6	Köksdel.....	165
6.6.1	Använda kombinationsbrännaren	165
6.6.2	Använda hybridköket (tillval)	167
6.6.1	Fällbar konsol för att förlänga arbetsbänken	171
6.6.2	Använda ugnen med grillfunktion (tillval)	171
6.6.3	Absorptionskylskåp för användning med 12 V, 230 V och gasol (tillval).....	173
6.6.4	Använda kylskåpet, Dometic (tillval)	175
6.6.5	Kylskåp med 12 V kompressor (tillval).....	179
7	Skötsel.....	181
7.1	Utvändig rengöring	182
7.2	Invändig rengöring.....	183

7.3	Uppfällbar takkåpa (tillval)	183
7.4	Avställning	184
8	Underhåll	186
8.1	Inspektion och underhåll.....	187
8.1.1	Beroende på körsträcka/tid	187
8.1.2	Fasta tidsintervall	188
8.2	Däck och hjul	189
8.2.1	Hjulbyte	193
8.2.2	Däcktryckstabell	197
8.3	Underhållsöversikt för värmeaggregat (ALDE)	201
9	Fel.....	203
9.1	Boendedel	203
9.2	Elsystem	204
9.2.1	Fel på standardutrustning	204
9.2.2	Fel elförsörjningspaket (tillval)	205
9.2.3	Byta lampor	206
9.2.4	Byte av brandvarnarens batteri	208
9.3	Gasolsystem.....	209
9.4	Gasolspis	209
9.5	Värmeaggregat och varmvatten	210
9.5.1	Fel värmeaggregat (TRUMA).....	210
9.5.2	Fel på värmeaggregat (ALDE)	211
9.6	Kylskåp	212
9.7	Färsk- och avloppsvattensystem	213
10	Täthetsgaranti	214
10.1	Garantibevis	214
10.2	Garantibestämmelser	214
10.3	Kontrollschema och kontrollintyg.....	216
10.3.1	Översikt över täthetskontrollens omfattning.....	217
11	Bilagor.....	218
	Skötsel av material invändigt och utvändigt	218
12	Index.....	221

1 Inledning

Inför första start

För att du alltid ska kunna manövrera och använda din husbil på rätt sätt, får du redan vid överlämnandet omfattande instruktioner om alla viktiga funktioner av din fackhandlare.

Dessutom finns i bruksanvisningen viktig information om fordonets användning och inredning. Redan innan du använder husbilen första gången måste du alltid uppmärksamt läsa igenom bruksanvisningen. Följ alltid instruktioner och säkerhetsanvisningar!

Följ också tillverkarnas anvisningar i bifogade bruksanvisningar för inbyggda apparater.

I fall att: Hjälp...!

Vid frågor angående manövrering, skötsel, underhåll och reparationer ber vi dig att ta kontakt med närmaste auktoriserad fackhandlare. En översikt över fackhandlare och adresser finns på vår webbplats under rubriken "Sök återförsäljare".

Fackhandlarna känner ditt fordon och våra senaste innovationer bäst och kan snabbt och kunnigt hjälpa dig.

Inledning

1.1 Teknisk dokumentation

I fordonsfickan finns följande fordonshandlingar:

Tillverkardokument

- Bruksanvisning med servicehäfte för täthetsgaranti

Ytterligare dokument

- Dokument från chassitillverkaren
- Bruksanvisning för spisen
- Bruksanvisning för kylskåpet
- Bruksanvisning för värmeaggregatet
- Bruksanvisning för toaletten
- Bruksanvisningar för tillbehör (tillval)
- Provningsintyg för gasolanläggningen med provningssigill (tillhandahålls av fackhandlaren)

Aktualitet

Observera att vi hela tiden utvecklar våra husvagnar i syfte att förbättra dem. Vi förbehåller oss därför rätten till ändringar i denna bruksanvisning angående fordonets form, utrustning och teknik. Instruktionen innehåller beskrivningar på all vid redaktionsslut känd och införd utrustning. Därför kan inga krav på tillverkaren härledas från bruksanvisningens innehåll.

Förvaring

Bruksanvisningen liksom alla ytterligare bifogade dokument om fordonet och inbyggda apparater är fasta beståndsdelar av fordonet. De måste alltid finnas tillgängliga för alla användare.

Förvara denna bruksanvisning och tillhörande underlag alltid lättåtkomliga i fordonet.

Vid försäljning av fordonet ska alla dokument överlämnas till den nye ägaren. Vid överlåtelse av fordonet överlämnas alla dokument till användaren.

1.2 Symbolförklaring

Säkerhetsanvisningar och varningar

Viktig information är särskilt märkt med symboler och signalord. Följ alltid noggrant denna information för att förhindra personskador samt materiella skador och miljöskador.

FARA



Livsfara/allvarliga personskador

Denna symbol i kombination med signalordet "FARA" markerar en omedelbart hotande fara som leder till livsfara eller allvarliga (oåterkalleliga) personskador.

VARNING



Allvarliga personskador

Denna symbol i kombination med signalordet "VARNING" markerar en hotande fara som leder till livsfara eller allvarliga (oåterkalleliga) personskador.

OBSERVERA



Personskador

Denna symbol i kombination med signalorden "OBSERVERA" markerar en fara som leder till lättare personskador.

AKTA



Materiella skador

Denna symbol i kombination med signalordet "AKTA" markerar en situation som kan leda till skador på själva produkten eller på föremål i dess närhet.

Inledning

Tips och rekommendationer

INFORMATION



Denna symbol i kombination med signalordet "INFORMATION" markerar nyttiga tips och rekommendationer för effektiv hantering av fordonet och dess utrustning.

Miljöskydd

INFORMATION



Denna symbol i kombination med signalordet "INFORMATION" markerar viktig information för ett miljömedvetet beteende.

Riktningangivelser

Riktningangivelserna "höger", "vänster", "fram" och "bak" avser fordonets färdriktning.

Mått och vikter är avrundade (ungefärliga uppgifter).

Begrepp

Husvagn, fordon

Avser hela fordonets från dragstången till bakljusen inklusive underrede (chassi) och boendedel.

Boendedel

Avser boendedelen som är monterad på chassit, med alla system och all utrustning.

1.3 Fordonstillstånd

Tillståndsplikt

Enligt vägtrafikförordningens bestämmelser (tyska StVZO) är detta fordon tillståndspliktigt. Tillståndet lämnas av Transportstyrelsen.

Erforderliga dokument

För tillståndet behöver du:

- Registreringsbevis del I
- Registreringsbevis del II
- COC-dokument (EG-typgodkännande)
- Försäkringsbevis
- Besiktningsintyg (huvudkontroll: HU)
- ID-kort eller pass
- Registreringsfullmakt (vid anmälan genom tredje person)
- Vid behov ansökan om registrering

Registreringsbeviset del II är samtidigt ägarbevis för fordonets ägare. Det bör inte förvaras i fordonet!

Fordonsdokumenten (registreringsbevis del I, försäkringsbevis och besiktningsintyg) gäller som legitimation för användning av husvagnen och måste alltid medföras. Fordonsdokumenten bör dock aldrig förvaras i eller på fordonet!

Fordonets registreringsskyltar

För montering av fordonets registreringsskyltar finns hållare i mitten bak.

Kom ihåg att en del länder föreskriver att en separat nationalitetsskylt sätts upp utöver fordonets registreringsskylt.

1.4 Nyckel

Vid överlämningen av fordonet medföljer tre nycklar för:

- Ingångsdörren till boendedelen
- Gasollådans lucka
- Påfyllningsstutsen för färskvattentanken
- Toalettäck
- Ytterligare serviceluckor (om sådana finns)

2 Säkerhet

I detta stycke berörs alla viktiga säkerhetsaspekter för optimalt skydd av personer i fordonet samt för säker och störningsfri användning av utrustningen.

Dessutom innehåller efterföljande kapitel ytterligare säkerhetsanvisningar för att undvika omedelbar fara vid användning av apparater och anläggningar.

Beakta alltid lämnade instruktioner och se till, att symboler, skyltar och texter på inbyggd utrustning är i läsbart skick!

2.1 Ändamålsenlig användning

Husvagnen är uteslutande avsedd för privat boende och transport av bagage samt användning på allmän väg i enlighet med trafikregler och Transportstyrelsens trafiktillstånd.

Husvagnen får inte användas för yrkesmässig transport av personer och/eller gods.

Transport av osäkrad last och/eller paketgods, som inte räknas som resebagage, är förbjuden.

Förbjudet för personer att uppehålla sig i husvagnen under körning. Alla medresenärer måste vara fastspända med säkerhetsbälte i dragfordonet.

Fordonets totalvikt och tillåtet axeltryck per axel får inte överskridas.

All användning av husvagnen för annat ändamål än här beskrivet är förbjuden och betraktas som felaktig.

2.2 Fordonsägarens ansvar

Fordonet är konstruerat enligt den senaste tekniken och uppbyggt enligt vedertagna säkerhetstekniska regler.

Trots detta kan allvarliga personskador, stora saksador på eller i fordonet liksom miljöskador inträffa om inte bruksanvisningen följs.

Fordonsägaren är därför förpliktad:

- att alltid se till att fordonet är i tekniskt felfritt och trafiksäkert skick
- att noggrant följa bruksanvisningen och försäkra sig om att medföljande personer beaktar givna anvisningar
- att följa angivna underhållsintervaller och genomföra lagstadgade kontroller och besiktning
- att regelbundet låta kontrollera gasolsystemet enligt gällande föreskrifter av en auktoriserad fackverkstad
- att inte företa egenmäktiga förändringar på fordonet eller boendedelen
- genast anlita fackpersonal för att åtgärda tekniska fel som kan påverka säkerheten för personer och/eller trafiken på allmän väg
- att alltid uppträda miljömedvetet
- att regelbundet informera sig om aktuella bestämmelser och lagar, som kan innehålla ytterligare förpliktelser

2.3 Allmänna krav

För din egen och medföljandes säkerhet ska alltid följande information beaktas:

- Transportera endast personer i dragfordonet och aldrig i husvagnen.
- Kör endast med husvagnen om den är i tekniskt felfritt, körsäkert tillstånd.
 - Kontrollera fordonets tekniska tillstånd före varje körning.
 - Följ alltid driftföreskrifter och trafikregler.
- Säkra fordonet när du parkerar och lämnar det.
 - Dra åt parkeringsbromsen.
 - Lås alla dörrar, luckor och fönster.
- Ventilera alltid fordonet i tillräcklig grad.
 - Öppningar för självdragsventilation får aldrig täckas över och ska alltid hållas fria.
 - Sörj för god ventilation vid matlagning och uppvärmning.
- Var försiktig vid dörrar och luckor. Risk för personskador på grund av klämning.
- Tänk på genomgångshöjden vid på- och avstigning samt vid rengörings- och underhållsarbeten. Risk för personskador på grund av stötar.
- Var alltid förberedd på olyckor.

2.4 Brandskydd

Förebygg bränder och brandspridning!

- Brandvarnaren i taket i boendedelen måste alltid hållas i funktionsdugligt skick.
 - Innan fordonet används för första gången, ska skyddsfolien tas bort från batteriet för att aktivera brandvarnaren.
 - Öppningarna på brandvarnarens hölje får inte täckas över.
 - Det inbyggda batteriet i brandvarnaren måste regelbundet bytas ut.
 - Den inbyggda brandvarnaren måste bytas ut senast efter 10 år.
- Medför alltid en godkänd och kontrollerad pulversläckare (minst 1 kg) i fordonet (medföljer ej).
- Förvara alltid brandsläckaren inom räckhåll och lämna in den på kontroll regelbundet. Observera kontrolldatumet.

Undvik brandrisker!

- Lämna aldrig barn ensamma i fordonet.
- Håll brännbara material borta från värmeaggregatet och spis.
- Använd aldrig portabla värmeaggregat eller kokplattor.
- Täck aldrig över elektriska komponenter, som under användning kan utveckla värme (t.ex. laddare, elektroblock, lampor).
- Företa inga förändringar av elektrisk utrustning eller gasolsystemet. Låt all slags reparationer utföras av fackpersonal.

Handla rätt vid brand!

Vid larm från brandvarnaren eller andra tecken på brand i fordonet:

- Utrym fordonet och ge första hjälpen vid behov.
- Stäng av spänningstillförseln och dra ur nätkontakten.
- Stäng ventilerna på gasolflaskor.
- Spärra av riskzonen runt fordonet.
- Larma och kalla på brandkåren.
- Bekämpa elden om det är möjligt utan risk.

2.5 Trafiksäkerhet

Körning på allmän väg kräver alltid särskild försiktighet och uppmärksamhet. Följ därför alltid gällande trafikregler, fordonets drifföreskrifter och följande anvisningar!

2.5.1 Fordon

Mått och vikt

Husvagn och dragfordonet är ett stort och tungt ekipage. Ekipagets kör- och bromsegenskaper skiljer sig i hög grad åt från ett vanligt fordon.

Felaktigt uppträdande vid körning på allmän väg – särskild med ovana förare – kan leda till olyckor med svåra personskador och dödsfall.

Anpassa därför körsättet och var alltid uppmärksam på följande:

- Överskrid inte tillåten totalvikt och tillåtet axeltryck (→ typskylt).
- Ta hänsyn till att bromssträckan är längre än för personbilar.
- Bevara lugnet och sänk farten om det automatiska stabiliseringssystemet aktiveras (om sådant finns).
- Beakta genomfartsmåtten (höjd och bredd) innan du kör in i parkeringshus, viadukter, broar, tunnlar eller fordonsdäck på färjor.
- Var uppmärksam på lokala trafikbegränsningar och särskilda trafikanvisningar för husvagnar.
- På grund av last och montering av tillbehör kan husvagnens mått, vikt och köregenskaper förändras.
- Medför stoppkilar vid körning med husvagnen och använd dem vid parkering i uppförs- och nerförsbackar.

INFORMATION



Uppgift om mått, vikt och tillåten last finns i registreringsbeviset, del I.

Köra med släpfordon

Vid koppling av husvagnen finns risk för personskador i kopplingsområdet.

Beakta därför alltid följande:

- Dragfordonet måste vara utrustat med en funktionssäker släpvagnskoppling och elektrisk instickskoppling.
- Husvagnen måste vara i ett driftsäkert skick, ha giltigt registreringsbevis och vara dimensionerad för dragfordonet. Var uppmärksam på den tillåtna släplasten och maximala stödlasten (→ registreringsbevis, del I, bruksanvisningar för dragfordon och släpvagnskoppling).
- Kontrollera före avfärd att fotsteget är infällt
- Till- eller frånkoppla inte husvagnen med åtdragen broms.
- Kontrollera att utrymmet för handbromsspaken är tillräckligt.
- Beakta korrekt infästning på släpvagnskopplingar med avtagbar kula (→ bruksanvisning för släpvagnskoppling).
- Var alltid försiktig vid till- och frånkoppling av husvagnen.
- Ta alltid hjälp av en medhjälpare som dirigerar föraren av dragfordonet till husvagnens koppling.
- Inga personer får uppehålla sig i husvagnen eller mellan dragfordonet och husvagnen.
- Riskzonen mellan dragfordonet och husvagnen får endast beträdas när dragfordonet och husvagnen står helt stilla och är säkrade med parkeringsbroms.
- Direkt efter tillkopplingen ska alltid först husvagnens belysningsarmaturer kontrolleras och ett bromsprov utföras.

Säkerhet

Däck och hjul

Slitna däck och fel lufttryck i däcken försämrar fordonets kör- och bromsegenskaper och kan orsaka olyckor.

Beakta därför alltid följande:

- Fälgar och däck måste vara godkända för fordonet (→ registreringsbeviset del I).
- Kontrollera regelbundet – t.ex. vid varje tankning – att fordonets däck och lufttrycket i dem är korrekta (→ avsnittet Däcktryckstabell)
- Byt omedelbart ut slitna däck.
- Dra åt hjulmuttrarna efter 50 km körning vid första körningen, efter varje hjulmontage och hjulbyte.
- Vid längre resor bör man regelbundet kontrollera att hjulmuttrarna sitter fast.
- Däck får inte vara äldre än 6 år. Det gäller också för reservhjul - även om de inte har använts.
- Montera sommar- eller vinterdäck motsvarande den aktuella utetemperaturen i reslandet.
- Beakta det föreskrivna mönsterdjupet för däcken.
- Avlasta däcken före längre uppställningsperioder (palla t.ex. upp fordonet, demontera hjulen, konservera däcken och förvara dem liggande på däckhängare på frostfri plats).

Bromsar

Defekter på bromssystemet kan orsaka allvarliga olyckor med dödsfall till följd.

Beakta därför alltid följande:

- Kontrollera före varje körning att bromsarna fungerar korrekt och att de reagerar jämnt och med rätt spårföring. Brister måste omgående åtgärdas av en auktoriserad fackverkstad.
- Gör aldrig egenmäktiga förändringar på bromssystemets delar.
- Dra alltid åt parkeringsbromsen när fordonet parkeras.
- Efter längre stillestånd (≥ 10 månader) måste bromssystemet kontrolleras av en auktoriserad fackverkstad.
- Kör alltid så försiktigt som möjligt vid körning med lastad husvagn, på hala vägar och i nerförsbackar och tänk på att ekipagets körstabilitet och bromsegenskaper är påverkade i hög grad.

Fordonsutrustning**Föreskriven utrustning**

- 2 stoppkilar

Beroende på lokala bestämmelser i landet för första registreringen kan det finnas ytterligare utrustning i fordonet. För alla fordon som först registrerats t.ex. i Tyskland har även:

- 1 fotsteg
- 1 gstryckregulator, 30 mbar

Rekommenderad extrautrustning

- 2 fyllda gasolflaskor (11 kg eller 5 kg)
- 1 vattendunk med löstagbar hållpip eller kanna
- CEE-anslutningskabel för extern 230 V-anslutning
- Adaptersats för extern elanslutning
- Kabeltrumma (25 m)
- Brandsläckare (minst 1 kg)

2.5.2 Last

För hög last och felaktig placering av lasten försämrar fordonets köregenskaper och bromsegenskaper och kan leda till olyckor.

Beakta därför alltid följande:

- Fordonets totalvikt i körklart skick får inte överskridas (→ registreringsbevis del I).
- Tillbehör och/eller specialutrustning reducerar möjlig last.
- Max. tillåtet axeltryck får aldrig överskridas (→ typskylt).
- Fördela alltid lasten jämnt över fordonet. Undvik ensidig lastfördelning.
- Tunga föremål får aldrig placeras i skåp och förvaringsutrymmen så att de kan falla framåt i färdriktning vid inbromsning, plötsliga stopp eller stötar.
- Placera alltid lasten så att tyngdpunkten ligger strax ovanför fordonsgolvet. Tunga och ohanterliga föremål ska först och främst placeras nedtill.
- Fäst lösa och rörliga föremål som väskor, bord och sängar.
- Före körning ska alla dörrar, skåp och luckor stängas och hakas fast. Lås kylskåpsdörr, skjutdörrar, duschdörr.
- Vid körning i mörkret måste inställningen av körlyusens (strålkastarnas) räckvidd anpassas beroende på fordonets last.

HÄNVISNING!



För information om beräkning av tillåten last och korrekt placering av lasten, se → avsnittet Lasta fordonet.

AKTA!



Skador på fordonet på grund av för hög taklast!

Fordonstaket är inte dimensionerat för tung taklast och kan gå sönder.

- Förbjudet att gå, stå, klättra och lasta på fordonstaket.
- Ta bort snö och is på fordon som står utomhus på vintern.

2.5.3 Körning

Före avfärd

Osäkrad last, fordon i icke körklart tillstånd och/eller med tekniska brister kan orsaka olyckor med allvarliga personskador och i värsta fall dödsfall.

Före avfärd måste följande därför alltid beaktas:

- Rensa fordonstaket från avlagringar och smuts såsom grenar, kvistar, löv, snö och is.
- Kontrollera att fotsteget är infällt.
- Kontrollera att signal- och belysningsanordningar fungerar.
- Frånkoppla lampan i förtältet på höger sidovägg.
- Kontrollera att bromsar och styrsystem fungerar korrekt.
- Kontrollera att fälgar och däckmönster är i felfritt skick. Kontrollera och justera lufttrycket i däcken.
- Packa in bagage och lösa föremål säkert. Var uppmärksam på en jämn fördelning i fordonet.
- Stäng och säkra alla inner- och ytterdörrar, serviceluckor, fönster och takluckor.
- Stäng och lås den uppfällbara takkåpan – om sådan finns.
- I boendedelen måste alla skåp, kylskåpsdörrar, täckplattor på spis och diskho stängas och säkras.
- Lås ställbara bord och sängar.
- Skjut in TV-konsolen och säkra den vid behov. Stäng luckan över TV-facket eller lås TV-konsolen så att den inte kan vridas.
- Koppla om kylskåpet till 12 V strömförsörjning.
- Stäng snabbblåsventiler och gasolflaskornas ventiler.
- Ta bort stoppkilarna och fäll in parkeringsstöden.

Säkerhet

Under körning

Ett uraktlåtande av lokala trafikregler kan leda till olyckor med allvarliga personskador eller dödsfall till följd.

Beakta därför alltid följande vid körning av dragfordonet:

- Följ alltid gällande lokala trafikbestämmelser.
- Anpassa alltid körsättet efter aktuella väg- och trafikförhållanden, ekipagets totalvikt och längd.
- Beakta trafikbegränsningar för husvagnar.
- Beakta alltid genomfartsmåtten (höjd och bredd) speciellt vid parkeringshus, viadukter, broar, tunnlar eller fordonsdäck på färjor.
- Öppna aldrig dörrlås under färden.
- Undvik plötsliga och ryckiga inbromsningar.
- Kör alltid långsamt och försiktigt på vägar med skadad vägbeläggning.
- Undvik att fordonet stöter emot underlaget vid körning på ramper (t.ex. vid färjor) eller vid körning över ojämnheter och backning.

Efter körning

Osäkrade fordon kan rulla iväg och orsaka allvarliga personskador och stora saksador.

Beakta därför alltid följande vid uppställning och parkering av husvagnen:

- Parkera och ställ aldrig upp husvagnen i branta sluttningar, slänter eller lutningar.
- Dra alltid åt parkeringsbromsen först vid parkering och uppställning av husvagnen. Lägg därefter under stoppkilarna.
- Placera stoppkilarna framför och bakom ett eller flera hjul i lättare sluttningar, lutningar och slänter. Lås hjulen med stoppkilarnas böjda påkörningsyta.
- Använd inte stoppkilarna för att utjämna ojämnheter terrängen eller vägen.
- Fäll ut parkeringsstöden när husvagnen ska ställas upp.
- Vid snö måste fordonet befrias från snö och is. Den tillåtna taklasten på 75 kg får aldrig överskridas.

2.6 Driftsäkerhet

2.6.1 Gasolsystem

Allmänt

Gasolsystemet är installerat och provat enligt DIN EN 1949 och dessutom har provtryckning och täthetskontroll utförts enligt DVGW-arbetsbladet G 607. Vid alla slags förändringar på gasolsystemet efter överlämnandet av fordonet blir bifogade gasprovningssintyg och provningssigillet på fordonet ogiltiga.

- Utöver följande anvisningar måste också alltid bruksanvisningarna för monterade gasolaggregat beaktas.
- Förvara alltid gasolaggregatens bruksanvisningar i fordonet.

Defekta gasolaggregat och försörjningsledningar kan börja brinna eller explodera och därmed orsaka allvarliga personskador. Utströmmande gasol kan orsaka kvävning.

Beakta därför alltid följande:

Besiktningssplikt

- Gasolsystemet måste kontrolleras av en auktoriserad fackverkstad minst vartannat år. Det gäller också för ej registrerade fordon. Följ de lokala föreskrifterna.
- Inga egenmäktiga förändringar får utföras på gasolsystemet. Reparationer och byte av gasolaggregat får endast utföras av en auktoriserad fackverkstad.
- Kontrollera regelbundet tändsäkringarnas funktion. Tändsäkringarna måste inom en minut efter det att gaslågan slocknat stänga av gastillförseln (hörbart klick).
- Kontrollera gasolslangen på tryckregulatorn i samband med varje flaskbyte. Den får inte vara porös eller ha sprickor. Låt en auktoriserad fackverkstad byta ut gasolslangen vid behov.

Säkerhet

Användning av gasolaggregat

- Använd uteslutande kontrollerade och felfria gasolaggregat och gasolflaskor (11-kg eller 5-kg flaskor).
- Snabblåsventilen på gasolaggregat får endast vara öppen när aggregatet används. Se till att den är stängd i övrigt.
- Före användning av spisen ska alla brännbara material som t.ex. draperier, handdukar och kläder tas bort från riskområdet.
- Öppna takkåpan före användning av gasolspisen.
- Använd inte gasolspisen för uppvärmning.
- Gör följande direkt vid gasollukt, hög gasolförbrukning, synliga defekter och andra oregelbundenheter:
 - Stäng av alla gasolaggregat
 - Stäng huvudspärrventilen på gasolflaskorna
 - Rök inte och hantera inte öppen eld
 - Tillkoppla inte lampor eller andra elektriska apparater
 - Öppna fönster och dörrar för att vädra kupén
- Använd inte butangas under vintern eftersom den endast förgasas ner till 0 °C. Propangas förgasas ner till minus 42 °C.

Gasolflaskor, tryckregulator och gasollåda

- Gasolflaskor får endast anslutas med en fyllning av propan- eller butangas eller en blandning av båda gaser.
- Gasolflaskor får endast medföras i gasollådan.
- Gasolflaskor i gasollådan ska alltid stå vertikalt och fästas så att de inte kan förvridas.
- Använd endast tryckregulatorer, som är fast inställda på ett utgångstryck på 30 mbar.
- Anslut alltid tryckregulatorer enligt föreskrift:
 - Vid direkt anslutning utan gastryckregulatorsats (tillval) ska tryckregulatorn anslutas direkt till gasolflaskans ventil.
 - Om en gastryckregulatorsats (t.ex. DuoComfort eller SecuMotion, båda tillval) används, är tryckregulatorn monterad på den fasta ledningen. I detta fall ska gasolflaskans ventil anslutas till tryckregulatorn via en godkänd högtrycksslang.
- Dra endast åt tryckregulatorn och högtrycksslangen för hand (vänstergänga!). Använd inga verktyg.
- Gasolflaskornas ventiler måste alltid vara fritt åtkomliga.
- Gasollådan får inte användas som förvaringsutrymme.
- Självdragsventilationen på gasollådan får aldrig täckas över.
- Se till att gasollådan alltid är låst för obehöriga.

Körning och uppställning

- Före körning måste gasolflaskans ventil och snabbblåsventilerna på gasolaggregaten stängas.
- Vid tankning, på färjor, i garage och parkeringshus får inte gasolaggregaten vara på. Risk för explosion!
- Före längre stilleståndstider måste gasolflaskans ventiler och snabbblåsventilerna på gasolaggregaten stängas.
- Efter längre stilleståndstider (≥ 10 månader) bör gasolsystemets täthet och funktion kontrolleras av en fackverkstad, innan systemet tas i drift igen.

2.6.2 Elsystem

Allmänt

Fordonet har en anläggning för spänningsförsörjning för:

- a. Kombinationsdrift, d.v.s 230 V-matning via CEE-uttag och användning av 230 V-förbrukare samt 12 V-förbrukare, eftersom husvagnen har en 12 V-omformare.
- b. 12 V-drift via dragfordonet när husvagnen är kopplad och alla stift på det 13-poliga uttaget på dragfordonet är kopplade.

INFORMATION



Vid montering av släpvagnskopplingen med uttag i efterhand kopplas ofta inte polerna 10-13!

Samtliga utvändiga lampor, som krävs för körning på allmän väg, aktiveras precis som på dragfordonet.

Dessutom aktiveras nödbelysningen i husvagnen (undantag för elförsörjningspaket (tillval)). Den omfattar följande 12 V-förbrukare:

- Taklampa
- Vattenpump
- Lampa på toaletterummet
- Elektrisk toalett

Vid körning matas dessutom kylskåpet via laddningsledningen, samt startar dragfordonets motor och generatorm är på.

INFORMATION



Om inte alla stift på det 13-poliga uttaget på dragfordonet är kopplade, matas inte kylskåpet.

INFORMATION



På dragfordon som uppfyller miljöklassen EURO 6, kan det förekomma att styrdonet frångår laddningsledningen för kylskåpet för att reducera bränsleförbrukningen.

Om husvagnen har ett elförsörjningspaket (tillval) finns ingen 12 V-matning invändigt i husvagnen via dragfordonet. Detta sker uteslutande med försörjningsbatteriet i husvagnen. När 12 V-huvudbrytaren är tillkopplad så kan hela 12 V-nätet invändigt i husvagnen användas.

Vid körning försörjs kylskåpet och försörjningsbatteriet via strömmen från generatorm. När dragfordonets motor är frånkopplad, kan kylskåpet endast drivas med gasol eller externt med 230 V. En 12 V-försörjning av kylskåpet vid stillastående via försörjningsbatteriet är inte möjligt.

INFORMATION



Informera dig om kontakt- och anslutningssystem på destinationen före utlandsresor. Adapterar finns i handeln.

Beröring av spänningsförande delar kan orsaka allvarliga hälsoskador eller dödsfall. Felaktig anslutning eller defekta elektriska apparater kan orsaka brand.

Beakta därför alltid följande:

Extern nätanslutning

- Kontrollera före anslutningen, att det externa elnätet motsvarar fordonets elsystem.
- Det externa elnätet måste vara skyddat med en jordfelsbrytare (30 mA).
- Använd endast anslutningskablar med följande egenskaper:
 - Flexibel CEE-gummikabel för utomhusbruk
 - Kabelarea minst 3 x 2,5 mm²
 - Kontakt och uttag ska vara jordade
- Kontrollera anslutningskabel, kontakt och uttag för skador före användningen.
- Anslutningsstället får inte vara längre bort än 25 m.
- Vid användning av kabelvindor måste kabeln lindas av helt för att förhindra att kabeln överhettas.
- Dra kabeln så att den inte utgör en snubblingsrisk. Markera kabeln vid behov.

Säkerhet

Elsystem och elektriska apparater

- Anslut endast kontrollerade och felfria apparater.
- Skilj omedelbart apparaterna från elnätet när defekter och fel upptäcks samt vid yttre skador.
- Återkommande kontroll av elektriker.
 - Vid frekvent användning en gång per år
 - Vid sporadisk användning vart 3:e år
 - Aktivering av RCD-kontrollknapp
- Samtliga arbeten på systemet, reparationer eller byte av elektriska apparater får endast utföras av en auktoriserad fackverkstad.
- Före all slags arbeten på elsystemet måste samtliga elektriska förbrukare såsom lampor, TV, radio och andra apparater stängas av, den externa elförsörjningen brytas och försörjningsbatteriet lossas (om sådant finns).
- Kontrollera med regelbundet att den inbyggda jordfelsbrytaren i säkringslådan fungerar.
- Automatsäkringar och smältsäkringarna får aldrig överbryggas, manipuleras eller repareras.
- Defekta säkringar får endast bytas ut efter att störningsorsaken identifierats och åtgärdats.
- Defekta säkringar får uteslutande ersättas med nya originalsäkringar och med föreskriven strömstyrka.

2.6.3 Sanitetsanläggning

Husvagnen är som standard utrustad med en färskvattentank och en toalett. På begäran kan husvagnen levereras med en 25 l avloppstank (tillval).

VARNING!



Hälsorisker genom kemiska ämnen!

För toaletthygienien erfordras hälsovådliga kemiska rengöringsmedel.

- Följ alltid tillverkarens anvisningar på förpackningen och var försiktig vid användning.

AKTA!



Sakskador på grund av längre stillestånd eller frost!

Om husbilen under vintersäsongen står ouppvärmad, kan sanitetsanläggningen skadas av frost.

Längre stillestånd kan leda till föroreningar på grund av alger i sanitetsanläggningen.

- Kontrollera att säkerhetstömningensventilen alltid är fri från föroreningar och is.
- Vid frostrisk måste vattentankar, behållare, slangar och ledningar tömmas helt. Torrkör pumpen ca 5 minuter för att undvika frostsador på grund av vatten i pumpen.

HÄNVISNING!



Avloppsvatten, fekalier och kemiska substanser kan orsaka avsevärda miljöskador.

- Avlopps- och fekalietanken ska alltid tömmas på därför avsedda tömningsstationer.

Hygien

VARNING!**Hälsorisk genom smittoämnen och bakterier i dricksvattnet!**

Förorenat dricksvatten kan orsaka allvarliga infektioner.

- Desinficera fordonets färskvattenanläggning och spola den därefter noga innan den tas i drift första gången.
- Använd endast vatten från försörjningsanläggningar med garanterad god dricksvattenkvalitet.
- Påfyllningsslangen och -tanken måste vara godkända för dricksvatten.

-
- Färskvatten blir redan efter kort tid otjänligt! Före varje användning av färskvattentanken måste ledningar och vattenkranar spolas noga med mycket färskvatten.
 - Desinficera färskvattentanken regelbundet. Speciella desinficeringsmedel finns i fackhandeln. Följ tillverkarens anvisningar på desinficeringsmedlets förpackning samt de lokala föreskrifterna och föreskrifter om dricksvatten.
 - Vid hantering av avloppstanken och fekalietanken ska alltid hygieniska handskar från fackhandeln användas. Tvätta vid behov nedstänkta kroppsdelar grundligt.
 - Avlopps- och fekalietanken får endast tömmas på därför avsedda avfallsstationer och aldrig i naturen. Vid behov lämnar kommunförvaltningen upplysningar om närmaste möjlighet.

2.7 Miljöskydd

Renlighet

En riktig campare lämnar alltid uppställningsplatsen ren och välstädad. Gör på samma sätt du också, så att du alltid är välkommen tillbaka!

I många städer och mindre orter finns speciella och välutrustade uppställningsplatser för husbilar med alla erforderliga försörjnings- och avfallsstationer.

Avfall

Sortera glas, papper, plast och matrester var för sig och lämna avfallet i därför avsedda container. Vid behov kan du fråga den kommunala förvaltningen om möjligheter till avfallshantering.

OBS! Hushållssopor får inte lämnas i avfallscontainer på rast- och parkeringsplatser!

Avloppsvatten

Avloppsvattnet får inte släppas ut i gatubrunnar eller naturen!

Avlopps- och fekalietankar får endast tömmas i anvisade avfallsstationer på campingplatser eller på speciellt utrustade kommunala uppställningsplatser.

Toalettkemikalier

Använd endast miljövänliga och biologiskt nedbrytbara WC-kemikalier med låg dosering i toaletten!

Tekniska data

3 Tekniska data

Allmänt

Detta kapitel innehåller ett urval av viktiga tekniska data. En fullständig översikt med alla tekniska uppgifter finns i prislistan samt i de bifogade bruksanvisningarna för de monterade apparaterna.

3.1 Boendedel

Uppgift	Värde	Enhet
Volym färskvattentank	44	l
Volym avloppstank ¹⁾	25	l
Kapacitet försörjningsbatteri ¹⁾ , min.	60	Ah

¹⁾ Extratillbehör (information om extratillbehör → kapitel "Översikt").

3.2 Inbyggda apparater

Tekniska data för inbyggda apparater finns i respektive bruksanvisning. De ligger i fordonsfickan. Dit räknas - beroende på vald utrustning - dokument för:

- Köksutrustning (t.ex. kylskåp, ugn, grill)
- Värmeaggregat, varmvattenberedare, toalett
- Elstyrssystem, batteri, laddare
- Tilläggsutrustning (t.ex. grill)

3.3 Bärlaster

AKTA!



Skador på fordonet på grund av för hög taklast!

Fordonstaket är inte dimensionerat för tung taklast och kan gå sönder.

- Förbjudet att gå, stå, klättra och lasta på fordonstaket.
- Ta bort snö och is på fordon som står utomhus på vintern.

Beroende på vald utrustning är husvagnen utrustad med olika lastanordningar.

Den maximalt tillåtna belastningen på dessa delar är:

Lastanordning	Max. vikt
Gasollåda	50 kg
Våningssängar	80 kg
Fällsängar	50 kg

3.4 Typskylt

Typskylten är monterad på förvaringsfacket fram. Chassinumret är dessutom instansat på den högra balken av dragstången under chassit.

Typskylten får inte ändras eller tas bort.

Den måste alltid vara i läsbart skick.



Bild 1: Typskylt

På typskylten finns följande uppgifter: (uppifrån och ner):

- Tillverkare
- EG-typgodkännandenr
- LMC-chassinr
- Tillåten totalvikt
- Tillåtet axeltryck axel 1
- Tillåtet axeltryck axel 2
- Tillåten stödlast
- Typbeteckning

4 Körning

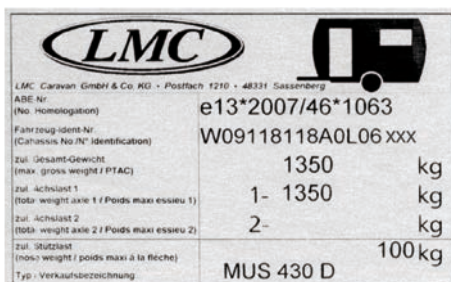
Allmänt

Följ alltid lagstadgade regionala trafikföreskrifter vid körning av husvagnen. Planera resan noggrant i förväg. Kör miljömedvetet och försiktigt.

Kom ihåg att ekipaget är betydligt större och har en betydligt högre vikt än en personbil. Tänk på att det finns särskilda bestämmelser för körning med husvagn.

Körning med husvagn beskrivs ofta i dragfordonets bruksanvisning. Medför alltid denna bruksanvisning och ha den inom räckhåll för alla som kör fordonet. Följ all information och anvisningar i bruksanvisningen.

Beakta dessutom också alltid informationen i kapitel "Säkerhet".

4.1 Lastning av fordonet

4.1.1 Begrepp och uppgifter

Totalvikt

Fordonets totalvikt som inte får överskridas. Uppgift
→ registreringsbevis del I

Tjänstevikt

Tomvikt inkl. vikten för den grundutrustning (inkl. färskvatten, gasol, stoppkilar, kabeltrummor, o.s.v. förutom extratillbehör) som krävs för att köra fordonet och för ändamålsenlig användning.
Uppgift → registreringsbevis del I

Last

Vikten för alla föremål inkl. bagage, föremål för personligt behov (personlig utrustning) samt monterade extratillbehör på fordonet.

Extratillbehör

Utrustning, som tillverkaren erbjuder och kunden köper och monterar utöver standardutrustningen, antingen direkt eller i efterhand, som t.ex. satellitmottagare, ugn, luftkonditionering.

Personlig utrustning

Totalvikt av samtliga i husvagnen medförda föremål, som inte finns med ovanstående uppräknade, t.ex. livsmedel, porslin, radio, TV, kläder, sänglinne, leksaker, böcker, toalettartiklar, cyklar, båtar, surfbrädor, idrottsutrustning. Dessa föremål måste alltid tas med i beräkningen, oberoende av var de förvaras.

För personlig utrustning kan man använda ett medelvärde på 20 kg/person plus 10 kg/m fordonslängd, om det faktiska individuella behovet inte avviker kraftigt från detta värde.

4.1.2 Beräkning av max. last

Beräkningsexempel

Uppgift	Värde
Totalvikt	1600 kg
därav tjänstevikten (inkl. grundutrustning som t.ex. gas, färskvatten)	- 1350 kg
Den maximala lasten är	= 250 kg
Personlig utrustning (för 4 personer à 20 kg)	+ 80 kg
Allmän utrustning (10 kg/m boendedelslängd)	+ 50 kg
Extratillbehör	+ 35 kg
Den allmänna lasten är	= 165 kg
Återstående last till förfogande	= 85 kg

4.1.3 Lastning och förvaring av bagage

Informera dig före lastning om förvaringsutrymmens läge och placering i fordonet (→ kapitel "Förvaringsutrymmen"). Beakta alltid informationen i kapitel "Säkerhet"!

Rätt fördelning av bagage

1. Kontrollera att alla vikter har beaktats.

INFORMATION



Ta även med passagerare, böcker, utrustning för sport och fritid, livsmedel, o.s.v. i beräkningen!

2. Fördela bagaget jämnt beroende på vikt:

- Tunga föremål (t.ex. tältstänger, konserver) bör med hänsyn till max. axeltryck förvaras i:
 - Lågt belägna förvaringsfack, vars dörrar inte öppnas i färdriktning eller
 - Säkert fästa på golvet i boendedelen, så att de inte kan förflytta sig.
- Lätta föremål (kläder/linne) förvaras i klädsåpet och fack med lucka.

4.1.4 Kontroll av reselistan

Kontrollera före resan ytterligare en gång alla erforderliga resehandlingar och utrustningar enligt listan nedan.

Komplettera listan efter behov.

Kontroller

- Alla fordonsdokument ombord (bruksanvisningar för husvagn, dragfordon, inbyggd utrustning, lös utrustning)
- Registreringsbevis del I hos föraren
- Försäkringsbevis ombord
- Resehandlingar för alla passagerare ombord
- Betalningsmedel för genomfartsländer och destinationen ombord
- Resväg, vägkartor, information om aktuella länder ombord
- Kompletta bagage packat enligt föreskrift
- För genomfartsländer och destinationen erforderliga veterinärsintyg för medföljande husdjur ombord
- Gällande trafikföreskrifter för husvagnar i genomfartsländer och på destinationen kända

4.2 Kontroll av fordonet

VARNING



Risk för personskador och olyckor på grund av brister på fordonet!

Brister på och i fordonet kan leda till olyckor med allvarliga personskador eller i värsta fall dödsfall.

- Kontrollera före varje start att fordonet och lasten är i körsäkert tillstånd.

Kopiera och komplettera listan nedan efter behov, och pricka av varje rad, om respektive punkt är avklarad.

Erforderliga arbeten och kontroller omedelbart före start	✓
1. Rengör fordonet, i synnerhet taket, och ta bort avlagringar såsom grenar, kvistar, löv, snö och is.	
2. Kontrollera att signal- och belysningsanordningar fungerar.	
3. Frånkoppla lampan i förtältet på höger sidovägg.	
4. Kontrollera att bromsar och styrsystem fungerar korrekt.	
5. Kontrollera att utrymmet för handbromsspaken är tillräckligt.	
6. Kontrollera att fälgar och däck är i felfritt skick. Kontrollera och justera lufttrycket i däcken.	
7. Kontrollera att last är korrekt fördelad och fäst.	
8. Stäng och lås alla inner- och ytterdörrar, serviceluckor, fönster och takkåpor.	
9. Stäng och lås den uppfällbara takkåpan – om sådan finns.	
10. Flytta lyftsängen – om sådan finns – till den övre stoppositionen före avfärd.	
11. Stäng och lås alla skåp, kylskåpsdörrar, täckplattor på spis och diskho.	
12. Lås ställbara bord och sängar.	
13. Skjut in TV-konsolen och säkra den. Lås luckan eller konsolen, så att de inte kan vrida sig.	
14. Koppla om kylskåpet till 12 V strömförsörjning.	
15. Dra ut CEE-stickproppen för den externa 230 V strömförsörjningen.	
16. Stäng gasolflaskornas ventiler och snabbblåsventiler.	
17. Ta bort stoppkilarna och fäll in parkeringsstöden.	

4.3 Koppling av husvagn och dragfordon

4.3.1 Förutsättningar för koppling

Säkerhet

VARNING!



Risk för personskador mellan husvagn och dragfordon!

När dragfordonet backas kan personer mellan fordonen klämmas och skadas allvarligt.

- Ingen får uppehålla sig mellan fordon vid backning med dragfordonet.
- En medhjälpare ska instruera dragfordonets förare. Beakta personer runt omkring och som närmar sig.
- Vänta med kopplingen tills dragfordonet står tätt intill kopplingen på husvagnen, motorn är avstängd och handbromsen åtdragen.
- Alternativt kan husvagnen flyttas till dragfordonet.

AKTA!



Sakskador på grund av att tillåtna värden överskrids!

Om tillåtna värden överskrids vid kopplingen, kan dragfordonet och/eller husvagnen skadas.

Kontrollera vid kopplingen att följande värden inte överskrids:

- Tillåten släplast
- Tillåten stödlast
- Tillåtet bakaxeltryck för dragfordonet
- Tillåten totalvikt för dragfordonet och husvagnen

Uppgifter om tillåtna värden finns i dragfordonets fordonshandlingar och husvagnen typskylt.

Släpvagnskopplingens konstruktion beror på husvagnens modell och vald utrustning.

Mer information om hanteringen av släpvagnskopplingen finns i medföljande bruksanvisning från tillverkaren.

- Beakta alltid uppgifterna i bruksanvisningen från tillverkaren, och då särskilt säkerhetsinformationen, innan släpvagnskopplingen används första gången!

Förutsättningar

Förutsättningar för koppling:

- Stödhjulet är sänkt och säkrat, så att det tar upp dragstångens stödlast.
- Husvagnens parkeringsbroms är åtdragen.

4.3.2 12 V-spänningsförsörjning i husvagnsdrift



Bild 2: 13-polig kontakt

13-polig kontakt

12 V-spänningsförsörjningen för husvagnen i kopplat läge är endast aktiverad när dragfordonet och husvagnen är förbundna med en 13-polig kontakt.

Stiftnr	Strömkrets	Ø-ledare mm/färg
1/L	Vänster blinker	1,5/gul
2/54 g	Dimbakklys	1,5/blå
3/31	Jord (för elkretscontacterna 1-8)	1,5/vit
4/R	Höger blinker	1,5/grön
5/58 R	Höger bakljus, positionsljus, sidomarkeringsljus och nummerplåtsbelysning	1,5/brun
6/54	Bromsljus	1,5/röd
7/58 L	Vänster bakljus, positionsljus, sidomarkeringsljus och nummerplåtsbelysning	1,5/svart
8	Backljus	1,5/rosa
9	Spänningsförsörjning (ständig)	2,5/orange
10	Laddningsledning plus (kylskåp)	2,5/grå
11	Jord (kylskåp)	2,5/vit/svart.
12	Kodning för kopplat släpfordon (används inte)	1,5/vit/blå
13	Jord (för elkretscontacterna 9)	2,5/vit/röd

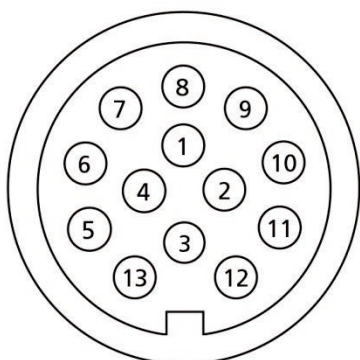
Information

INFORMATION



Kontrollera för säker användning av 12 V-förbrukare i husvagnar under färden att dragfordonets spänning är tillräcklig. På vissa fordon kan det förekomma att fordonets batteristyrssystem frångör förbrukare för att skydda batteriet. Informera dig om detta hos bilens tillverkare.

4.3.3 Koppling med "AL-KO"-säkerhetskoppling



Bild 3: Grundposition



Bild 4: Max. svängningsområde för släpvagnskopplingen på dragfordonets dragkula.



Bild 5: Släpvagnskopplingen öppen

- 1 Kopplingshandtag, öppet läge
- 2 Stabiliseringsspaken, öppen

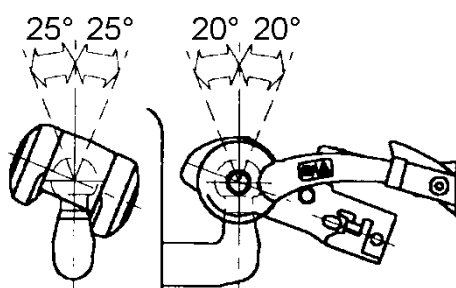
VARNING



Risk för olyckor och personskador på grund av att husvagnen lossnar!

Vid felaktig koppling kan husvagnen lossna från dragfordonet och orsaka allvarliga olyckor med dödsfall som följd.

- Dragkulan på dragfordonet måste vara fri från fett och liknande.
- Rengör inte friktionsbeläggningar med fett och smuts utan byt dem direkt.
- Överskrid inte max. tillåtna svängningsområdet för släpvagnskopplingen.
- Kontrollera alltid efter koppling att kopplingen sitter korrekt och att släpfordonet är korrekt anslutet.

- Max. tillåtet vertikalt svängningsområde: $\pm 20^\circ$
- Max. tillåtet horisontalt svängningsområde: $\pm 25^\circ$

Koppling

1. Lossa parkeringsbromsen på husvagnen och placera husvagnen med släpvagnskopplingen exakt över dragfordonets dragkula.
2. Dra åt parkeringsbromsen på nytt.
3. Dra kopplingshandtaget (1) uppåt.
4. Sänk stödhjulet långsamt och sätt ner den öppnade släpvagnskopplingen på dragfordonets dragkula.

INFORMATION



Genom stödlasten hakar släpvagnskopplingen automatiskt fast med ett klick och kopplingshandtaget går tillbaka till utgångsläget.

5. Tryck ner kopplingshandtaget (1) för hand.
6. Kontrollera att kopplingen sitter korrekt.
Släpvagnskopplingen sitter korrekt när den gröna kanten på säkerhetsindikeringen (→ Bild 6) syns.
7. Dra säkerhetsvajern runt dragfordonets koppling och fäst den med karbinhaken.



Bild 6: Säkerhetsindikering

8. Anslut husvagnens elkontakt till dragfordonets släpvagnsuttag.
9. Kontrollera belysningen (bakljus, bromsljus, blinker, backljus, sidomarkeringsljus) på husvagnen.
10. Lossa husvagnens parkeringsbroms före körning.
11. Kontrollera att handbromsspaken inte hindras vid öppning t.ex. på grund av en cykel på dragstången.



Bild 7: Slitageindikering

Slitageindikering

1. Frånkoppla släpfordonet.
2. Öppna stabiliseringsspaken (2).
3. Stäng stabiliseringsspaken (2) tills du känner ett motstånd (friktionsbeläggen ligger an mot dragfordonets dragkula utan att vara spända).

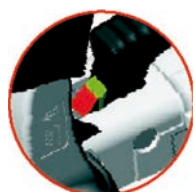

Grön markering syns:

- Friktionsbeläggen fram och bak är OK
- Dragkulan är OK

Grön markering syns inte:

- Friktionsbeläggen fram och bak slitna → Byt friktionsbelägg
- Ø dragkula < 49 mm



Pilens läge	Tillstånd
Pil under markeringen 1 - grön	Nyskick
Pil över markeringen 1 - röd	Vänster och höger friktionsbelägg slitna → Byt friktionsbelägg
Pil vid markeringen -2	AKS är stängd

4.3.4 Frånkoppling med "AL-KO"-säkerhetskoppling

INFORMATION



Vid frånkoppling av husvagnen måste påskjutsanordningen vara avlastad och den veckade bälgen utsträckt.



Bild 8: "AL-KO"-säkerhetskoppling

1. Dra åt parkeringsbromsen på husvagnen.
2. Lossa säkerhetsvajern och ta av den från dragfordonet.
3. Lossa elkontakten från dragfordonet och fäst den på kontakthållaren på husvagnens dragstång för att undvika vattenskador.
4. Sätt ner stödhjulet på marken och skruva ner tills husvagnens dragstång lyfts lite grann.
5. Dra upp stabiliseringsspaken (2) till ändläget.
6. Dra kopplingshandtaget (1) uppåt och håll fast det.
7. Skruva ner stödhjulet tills draghandsken lyfts helt från dragfordonets dragkula.
8. Återställ kopplingshandtaget (1) och stabiliseringsspaken (2) till utgångsposition.

4.3.5 Elektroniska stabiliseringssystem



Bild 9: Elektroniskt stabiliseringssystem

Elektroniska stabiliseringssystem kontrollerar permanent husvagnens köregenskaper.

I situationer, som gör att husvagnen börjar wobbla, registrerar ATC-systemets sensorer även minimal acceleration i sidled. Husvagnen bromsas in direkt utan att föraren behöver göra något. Några sekunders aktivering av bromseffekten gör att ekipaget på nytt stabiliseras för säker körning.

- Följ den bifogade bruksanvisningen från tillverkare

INFORMATION



Hastigheten ska alltid anpassas till väder-, körbane- och trafikförhållandena, oberoende av monterat assistentsystem.

Åtgärder anslutning av den 13-poliga kontakten på dragfordonet:

- Lossa parkeringsbromsen.
- Kontrollera att påskjutsanordningen är utkörd!

Efter att den 13-poliga kontakten har anslutits på dragfordonet utför systemet ett självtest. Därefter måste LED-lampan lysa grönt.

4.4 Resor och parkering

Resor

VARNING!



Risk för personskador och olyckor vid felaktigt beteende!

Ekipaget med dragfordon och husvagn är långt, brett och tungt. Felaktigt uppträdande kan leda till olyckor med svåra personskador eller dödsfall.

- Ta hänsyn till ändrade köregenskaper, högre totalvikt, längre bromssträcka och större mått.
- Anpassa körsättet efter aktuella väg- och väderleksförhållanden.
- Följ lokala trafikbestämmelser.
- Beakta avvikande regler för husvagnsekipage i genomfartsländer och på destinationen.

Parkering

VARNING!



Risk för olyckor på grund av osäkrat fordon!

Osäkrade fordon kan rulla iväg och därmed orsaka allvarliga person- eller saksador.

- Ställ aldrig upp eller parkera fordonet i branta sluttningar, slänter eller lutningar.
- Vid uppställning eller parkering måste fordonet alltid säkras, så att det inte kan rulla iväg.

1. Stäng av dragfordonets motor.
2. Lägg i en växel. Flytta växelväljaren till parkeringsläge "P" på dragfordon med automatisk växellåda.
3. Dra åt dragfordonets parkeringsbroms ordentligt.

Om husvagnen ska ställas upp utan dragfordon:

1. Dra åt husvagnens parkeringsbroms ordentligt.
2. Placera stoppkilar framför och bakom ett eller flera hjul på husvagnen i lättare sluttningar, lutningar och slänter.

INFORMATION



Stoppkilar får inte användas för utjämning av ojämnheter i terrängen.

4.5 Ställa upp husvagnen på destinationen

4.5.1 Förbereda husvagnen för körning

Val av uppställningsplats

För att optimalt och störningsfritt kunna använda alla tekniska anordningar i fordonet bör uppställningsplatsen väljas efter följande kriterier:

- Bärigt, vågrätt och jämnt underlag.
- Elektrisk anslutning i omedelbar närhet (max. 25 m).
- Anslutningar för färskvatten och avlopp samt en godkänd avfallsstation i närheten.
- Tillräckligt stor uppställningsplats, så att alla dörrar och serviceluckor är lättåtkomliga, när fordonet är uppställt.

Ställa upp husvagnen

1. Frånkoppla husvagnen, skjut den till önskad position på uppställningsplatsen.
2. Dra åt parkeringsbromsen.
3. Använd stoppkilar vid behov.

INFORMATION



Stoppkilar får inte användas för utjämning av ojämnheter i terrängen.

4. Fäll ut parkeringsstöden.

4.5.2 Fäll in och ut parkeringsstöden

VARNING!



Risk för klämskador vid in- och utfällning av stöden!

Vid in- och utfällning av akterstöden kan fötter, händer eller andra kroppsdelar komma i kläm och skadas.

- Stå inte inom stödets svängningsområde.
- Vidrör inte stödets delar.

HÄNVISNING!



På mjukt, ostadigt underlag måste först stora plattor läggas ut innan stöden körs ut, så att de inte kan sjunka ner i marken.

HÄNVISNING!



Stöden får inte användas som domkraft utan är uteslutande avsedda för stabilisering av fordonet. Vid utfällning måste alla stöd belastas lika. För utjämning av ett snedläge används speciella stoppkilar som finns i fackhandeln!

Fälla ut parkeringsstöden



Bild 10: Sexkant (1) för hylsnyckel

1. Använd hylsnyckeln från gasollådan och sätt på den på sexkanten (1) vid det främre, högra hörnet av husvagnen.
2. Vrid hylsnyckeln medsols tills parkeringsstödet ligger säkert mot marken.
3. Fäll ut parkeringsstödet på husvagnens främre vänstra sida. Rikta husvagnen lodrätt med de båda främre parkeringsstöden så att den står säkert.
4. Fäll ut de båda bakre parkeringsstöden. Rikta husvagnen som framtill så att den står stabilt.
5. Sätt tillbaka hylsnyckeln i hållaren i gasollådan när alla fyra parkeringsstöd är utfällda och husvagnen står säkert.

Fälla in parkeringsstöden

VARNING!



Risk för personskador på grund av felaktigt infällda parkeringsstöd!

Om parkeringsstöden inte fälls in helt, kan detta orsaka olyckor, allvarliga person- och sagskador. Därför:

- Kontrollera alltid före körning att alla parkeringsstöd är korrekt infällda.

1. Ta ut hylsnyckeln från gasollådan och sätt på den på den gängade stångens sexkant vid det främre, högra hörnet av husvagnen.
2. Vrid hylsnyckeln motsols tills parkeringsstödet är helt infällt.
3. Upprepa steg 1 och 2 för de andra parkeringsstöden.
4. Ta av hylsnyckeln och fäst den på hållaren i gasollådan.

5 Översikt

Allmänt

Detta kapitel ger en översikt av boendedelen och dess utrustning. Placering och viktiga manöverelement för inbyggd utrustning förklaras.

INFORMATION



En del av den här beskrivna utrustningen levereras endast på uttrycklig begäran eller som tillbehör. Dessa utrustningsdelar ingår endast i boendedelen om de har beställts separat tillsammans med fordonet.

I följande beskrivningar visas några exempel på utrustningselement eller olika varianter i utförande. Den variant som är monterad i fordonet är i sådana fall alltid beroende av modell eller pris och får på grund av sin konstruktion inte bytas ut mot andra modeller. Krav på utrustning av fordonet med en viss variant kan därför inte härledas från denna bruksanvisning.

■ Tilläggsutrustning

Tilläggsutrustning (härefter markerat med "(tillval)") påverkar direkt fordonets utformning, tillverkning och pris och kan i de flesta fall inte monteras i efterhand eller kompletteras senare. Krav på tilläggsutrustning som inte uttryckligen är specificerade i köpeavtalet beaktas därför inte.

Prislistan som användes vid fordonsbeställningen innehåller en bindande specifikation av all standardutrustning.

5.1 Boendedel

Allmänt

I detta avsnitt beskrivs ett exempel på boendedelen samt enskilda elements och inbyggnaders placering och funktioner.

5.1.1 Nyckel

Till husvagnen medföljer tre kopior av samma nyckel. Nyckeln går till följande lås:

- Ingångsdörr och påfyllningsstuts för färskvatten
- Service- och förvaringsluckor utvändigt på husvagnen

5.1.2 Ingångsdörr



Ingångsdörr utan fönster

Ingången till boendedelen finns på höger sida av husvagnen.

Ingångsdörren kan från utsidan låsas med ett säkerhetslås, som också kan låsas och öppnas inifrån.

Lampan i förtältet (tillval) lyser upp ingångsområdet när det är mörkt.

Bild 11: Ingångsdörr utan fönster (exempel)

Översikt



Bild 12: Ingångsdörr med fönster (exempel)

På ingångsdörrens insida finns en sophink monterad.
Dörrfönstret har på insidan en skjutbar veckad rullgardin.

Som tillval kan ingången utrustas med en insektsskyddsdörr som monteras på sidoväggen invändigt. När insektsskyddet är stängt, kan fordonet vädras med öppen ingångsdörr utan att insekterna kan komma in.

AKTA



Materiella skador på grund av felaktig användning!

- Insektsskyddet kan skadas av soptunnan när man går in och ut ur fordonet och när ingångsdörren stängs.
 - Flytta alltid tillbaka insektsskyddet till hållaren!



Bild 13: Dörr- och luckspärr

Ingångsdörren och stora luckor kan arreteras i öppet tillstånd. På så sätt slår de inte igen, t.ex. vid lätt vind.

- För att arretera måste dörren eller luckan försiktigt öppnas ända till ändläget och därefter tryckas mot hållaren, tills spärren (1) har hakat fast i fästet (2).
- För att lossa dörren eller luckan måste den dras ur hållaren med ett litet ryck.

Dörrlås dörr till boendedelen, utvändigt

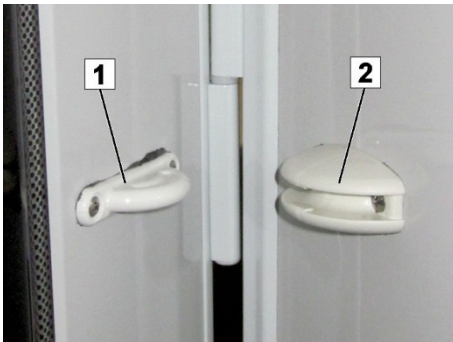

Bild 14: Dörrlås

- Lås upp dörrlåset med nyckeln, håll i bygelhandtaget och dra ingångsdörren utåt för att öppna den.

Dörrlås dörr till boendedelen, invändigt



Bild 15: Dörrlåset stängt men inte låst

Öppna och stänga ingångsdörren

För att stänga och låsa ingångsdörren inifrån:



Bild 16: Spak uppe

1. Vrid spaken (1) på dörrlåset uppåt



Bild 17: Dörren stängd och låst

2. Vrid vridskivan (2) invändigt uppåt för att låsa med de två bultarna (3).



Bild 18: Dörrlås öppet

- Tryck spaken neråt för att öppna dörren

5.1.3 Dörr- och lucklås

AKTA!



Sakskador på grund av öppnade luckor!

Utstickande luckor kan under färden fastna i skyltar, master eller andra delar och därigenom orsaka allvarliga skador på fordonet eller främmande ägodelar.

- Kör aldrig med öppna luckor!



Bild 19: Boendedel, servicefack, utvändigt

På utsidan av husvagnen finns – beroende på modell och vald utrustning – luckor för olika servicefack, t.ex. för åtkomst till aktergarage/förvaringsutrymme bak, varmvattenberedare, små förvaringsfack (för fordonstillbehör, verktyg, domkraft) och toalettens fekalietank.

INFORMATION



För att förhindra att föremål faller ut eller blir stulna, bör luckorna alltid hållas låsta!

Lås servicefack



Bild 20: Lås servicefack

Nyckeln till dörren för boendedelen kan också användas för servicelåsen. Servicelåsen kan inte fjärrstyras.

Öppna servicefacket:

- Lås upp låset med nyckeln och vrid handtaget 90° åt höger. I det här läget släpper trycket utan att servicefacket öppnas.
- Vrid handtaget med ytterligare 90° åt höger för att öppna servicefacket.

Stäng servicefacket:

I öppet läge kan låset låsas igen. Därefter behöver man bara vrida tillbaka handtaget med 180 grader och tryckas in så att det hakar fast.

AKTA!



Sakskador på grund av att nyckeln sitter kvar i låset!

Om nyckeln sitter kvar i låset kan detta orsaka kraftiga repor på boendedelens ytskikt. Nyckeln kan brytas av.

- Ta alltid ur nyckeln direkt, när en dörr eller lucka har öppnats eller stängts.

Lås för gasollådan



Bild 21: Gasollåda, stängd

Låset för gasollådan är inbyggt i låsspaken.

Lås för påfyllningsstutsen för färskvatten



Bild 22: Påfyllningsstuts för färskvatten

Låset för påfyllningsstutsen för färskvatten sitter direkt i locket.

- Håll fast locket och vrid låset med 180° för att låsa eller låsa upp.

5.1.4 Fönster

Utåt öppningsbart fönster



Bild 23: Utåt öppningsbart fönster med ram

I boende- och sovdelen finns stora fönster, som öppnas utåt och är lämpliga för vädring.

- Fäll ut regeln som sitter nere på ramen, tryck sedan fönstret lätt utåt tills armen hakar fast. Fönstret kan öppnas i tre olika lägen.
- Fäll först ut fönstret helt och fäll sedan in det långsamt för att stänga det. Fäll därefter tillbaka regeln till låst läge.

AKTA



Materiella skador på grund av öppnade fönster!

Utstickande fönster kan under färden fastna i skyltar, master eller andra delar och därigenom orsaka allvarliga skador på fordonet eller främmande ägodelar.

- Kör aldrig med utåt öppnade fönster!

Korrekt låsning av utåt öppningsbara fönster innan körning påbörjas

Beroende på planritningen utrustas fordonen med olika utåt öppningsbara fönster.

Låsvredet för utåt öppningsbara fönster har tre positioner:

I öppet läge ligger låsvredet inte an mot klämbocken.



Bild 24: Öppet läge

I ventilationsläget ligger låsvredet an i mitten av klämbocken.



Bild 25: Ventilationsläge

I låst läge (låsvredets läge för körning) ligger låsvredet invändigt an mot klämbocken.

Kontrollera innan körning påbörjas att **alla** låsvred står i låst läge (Bild 26).

Endast när **alla** låsvred är i låst läge är det säkerställt att de utåt öppningsbara fönstren förblir stängda under körning så att materiella skador och personskador kan förhindras.



Bild 26: Låst läge

Köksfönster



Bild 27: Skjutfönster (tillval)

I köksdelen finns ett skjutfönster (tillval) eller ett utåt öppningsbart fönster beroende på modell och vald utrustning och som ska öppnas för ventilation vid matlagning.

Öppna och stänga skjutfönstret

- Tryck det invändiga skjuthandtaget åt sidan och håll fast det samtidigt som du skjuter den rörliga fönsterdelen åt sidan för att öppna.
- Kontrollera att skjuthandtaget hakar in ordentligt igen vid stängning.

5.1.5 Kombirullgardiner

Kombirullgardin



Bild 28: Kombirullgardin

De utåt öppningsbara fönstret har kombirullgardiner som består av insektsskyddsgardin och mörkläggningsrullgardin. Båda rullgardinerna är fästa upptill.

För båda rullgardiner gäller:

- Håll i handtaget och dra nedåt och tryck det lätt mot fönstret tills den nedre listen hakar fast för att stänga insektsskyddet.
- Tryck handtaget nedåt och dra det lite grann mot dig tills den nedre listen lossnar för att öppna insektsskyddet. Rullgardinen rullas upp automatiskt på grund av spänningen – håll samtidigt i handtaget.

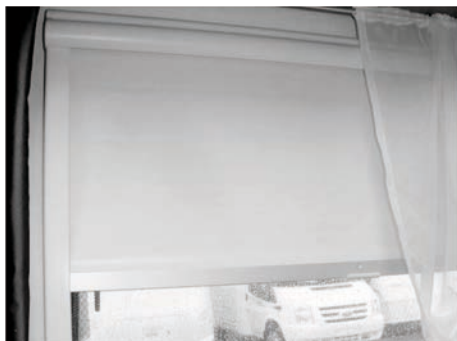
Mörkläggningsrullgardinen kan ställas in i tre höjder. Den hakar fast i ett av de tre möjliga lägena i styrgejden på sidorna.

AKTA!



Skador på rullgardinen om man släpper den!

Släpp INTE rullgardinen när den ska stängas eftersom den då kan skadas.

HÄNVISNING



Rullgardinerna ska inte vara stängda under körning och under längre tid (flera veckor).

Fjädrarna kan skadas om rullgardinerna är neddragna under längre tid.

Efterspänna rullgardinerna

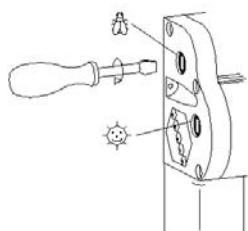

Rullgardinernas fjädrar kan efterspännas med en skruvmejsel.

- För in skruvmejseln och vrid 1-2 varv medsols.
- Kontrollera spänningen, upprepa förloppet vid behov men överspänn inte rullgardinen.

Skötsel av rullgardinerna

Använd aldrig aggressiva rengöringsmedel (lösnings- och slipmedel). Rengör solskyddsfolien och ramdelarna med en fuktig trasa och en mild tvällösning. Rengör insektsnätet med en mjuk borste och vid behov med en fuktig trasa.

5.1.6 Luftkonditionering (tillval)



Bild 29: Luftkonditionering (tillval)

På begäran levereras en speciell luftkonditionering för boendedelen för reglering av rumstemperaturen och klimatet.

Under sommaren alstrar luftkonditioneringen avfuktad kylluft. På vintern alstrar den extra varmluft, dock utan att därmed ersätta värmeaggregatet i fordonet.

Luftkonditioneringen installeras i fordonstaket.

Manövrering, skötsel och underhåll av luftkonditioneringen beskrivs utförligt i den bifogade bruksanvisningen.

INFORMATION



Montering av luftkonditionering i efterhand är inte möjligt eftersom detta kräver en särskild takförstärkning!

5.1.7 Takkåpor

Beroende på modell och vald utrustning finns det takkåpor i taket i olika modeller. De öppnas och stängs inifrån.

Takkåporna har insektskyddsgardin, mörkläggningsrullgardin och självdragsventilation.

Takkåporna kan beroende på modell, öppnas uppåt eller fällas upp lutande.

AKTA!



Sakskador på grund av öppna fönster eller takkåpor under färden!

Öppna fönster eller takkåpor kan under färden fastna i skyltar, master eller andra delar och därigenom orsaka allvarliga skador på fordonet eller främmande ägodelar.

- Kör aldrig med öppna fönster eller takkåpor!

Modeller

Modeller



Bild 30: Lyft-fälltak (Heki 2)



Bild 31: Takkåpa 400x400 mm
VisionStar 700x500 mm

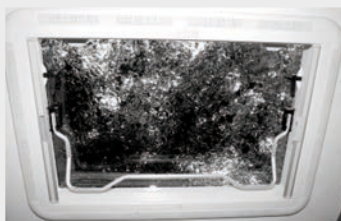

Bild 32: Uppfällbar takkåpa



Bild 33: Midi Heki/Mini Heki plus

5.1.8 Uppfällbar takkåpa (tillval)

Säkerhetsinstruktioner

FARA!



Livsfara vid blixtnedslag!

Under ett åskväder kan personer i den uppfällbara takdelen skadas livsfarligt.

- Vistas aldrig i det uppfällbara taket under ett åskväder.

VARNING!



Risk för personskador om någon faller ner!

Små barn kan i sömnen, under lek eller om de utan uppsikt befinner sig i den uppfällda takdelen, falla ner i passagen och bryta benen eller råka ut för andra allvarliga kroppsskador.

Personer med begränsad rörlighet kan falla vid uppstigning och nedstigning eller skadas när de befinner sig i den uppfällda takdelen.

- Den uppfällbara takdelen är ingen lämplig plats för barn under 6 år utan uppsikt.
- Personer med begränsad rörlighet bör undvika att vistas i den uppfällbara takdelen.

SE UPP!



Personskador på grund av avgaser!

Under ogynnsamma vindförhållanden kan avgaserna från värmeaggregatet tränga in i sovutrymmet.

- Stäng alla tältfönster om värmeaggregatet används.

AKTA!



Brandrisk på grund av taklampor!

Taklamporna kan orsaka brännskador på inredningen.

- Släck taklamporna efter varje användningstillfälle.



Bild 34: Uppfällbart tak, uppfällt



Bild 35: Uppfällbart tak, inifrån



Bild 36: Vädringsfönster



Bild 37: Genomgång

Vid särskild begäran kan ett uppfällbart glasfibertak monteras på taket. I uppfällt läge rymmer det två extra sovplatser.

I det uppfällbara taket finns en stor sängbotten med ribbunderlag, en takkåpa, vädringsfönster med insektskydd med regnskydd, som låses inifrån, två fönster av genomskinlig folie med mörklägningsanordning, en extra ventilationsöppning med lås samt en taklampa med fjärrmanövrering.

AKTA!



Materiella skador på grund av uppfällt tak under färd!

Under färd kan ett uppfällt tak kan fastna i träd, skyltar, master, inkörspportar till parkeringshus eller andra delar, slitas loss och orsaka allvarliga skador på fordonet och egendom som tillhör tredje part.

- Kör aldrig med uppfällt eller olåst uppfällbart tak!
- Kontrollera före varje resa, att det uppfällbara taket är ordentligt nedfällt och låst, så att det inte kan öppnas av sig själv!

Det uppfällbara taket öppnas genom att trycka lätt på stängen vid linan mot glasfiberskålen och hålls i position av gastyckfjädrar. Genom att dra ner det, stängs det snabbt igen.

- Draglinan får inte användas för klättring eller att hålla sig fast i!

HÄNVISNING!



Gastyckfjädrarna kan på grund av tryckskillnader vid olika omgivningstemperaturer ha varierande verkan.

Skötseltips**INFORMATION**

Ventilera den veckade bälgen flera gånger under säsongen för att förhindra kvarvarande fukt och mögellukt.

Fäll inte ner det uppfällbara taket i fuktigt eller vått tillstånd, t.ex. direkt efter ett regn.

Ta bort sängbotten från den uppfällbara takdelen före längre användningspauser för att undvika fuktproblem och mögel.

Beakta även skötseltipsen i kapitel 7.3 på sida 183!

5.1.9 Fästa förtältet

Bild 38: Fästa förtältet

På husvagnens ingångssidan finns en profillist (1) runt kanten för infästning av ett förtält.

Profillisten är lite bredare framtill på husvagnen.

- Börja monteringen av förtältet här.

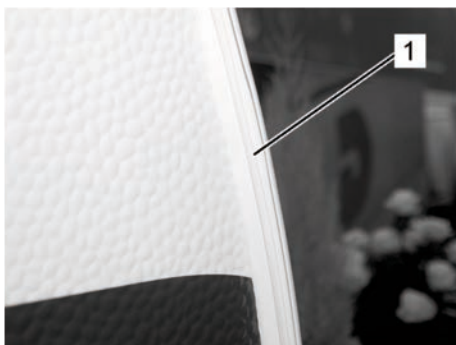
5.1.10 Multifunktionsbrytare för ljus



Bild 39: Multifunktionsomkopplare (exempel)

I ingångsområdet finns en eller två omkopplare i brösthöjd. Med dessa kan olika ljuskällor inom- och utomhus regleras innan man går in i fordonet.

5.1.11 Mässbelysning

Husvagnen har ljusfunktionen "Mässbelysning".

Tryck 5 gånger på knappen för belysningen i förtältet i ingångsområde för att aktivera mässbelysningen. Detta innebär att senast 30 sekunder efter att grundbelysningen stängts av (lampa i förtält, taklampa, kökslampa, badrumslampa) och den indirekta belysningen slås på automatiskt.

Om den har aktiverats av misstag, kan den stängas av på nytt genom att trycka 5 gånger på knappen för belysningen i förtältet.

5.1.12 LED-brytare och LED-indikeringar



Bild 40: Funktionsomkopplare (exempel)

LED-brytare och LED-indikeringar för olika 12 V/230 V-förbrukare är placerade över ingången. Beroende på utrustning varierar antalet monterade brytare resp. indikeringar på manöverpanelen.

I tabellen finns en sammanfattning av alla olika brytare och indikeringar med LED och deras betydelse.

Bild	Beskrivning	Indikering
	Brytare för Truma-varmvattenberedare	Strömbrytare: ■ röd = till
	Indikering för påfyllningsnivå färskvatten	■ röd = tom tank ■ gul = halvfull ■ grön = full tank
	Indikering för påfyllningsnivå BDT-vatten	■ grön = tom tank ■ gul = halvfull ■ röd = full tank
	Fjärrindikator EisEx	■ gul = tillkopplad ■ grön = gasavtappning från driftflaskan ■ röd = gasavtappning från reservflaskan

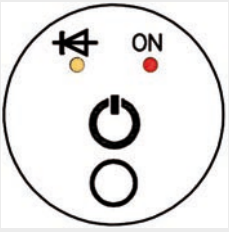
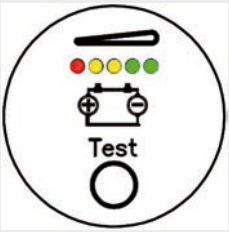
Bild	Beskrivning	Indikering
	Brytare för golvvärmen	Strömbrytare: ■ röd = till
	Brytare för laddare vid elförsörjningspaket	Vänster LED – laddningsstatus: ■ röd = huvudladdningsfas ■ gul = fulladdningsfas ■ grön = underhållsladdningsfas Höger LED – strömbrytare: ■ grön = till
	Indikering laddningstillstånd batteri	■ röd = tomt batteri ■ gul = halvfull ■ grön = fullt batteri

5.1.13 Brandvarnare



Bild 41: Brandvarnare

I taket i boendedelen sitter en batteridrivna brandvarnare. Vid rökutveckling i fordonet utlöses ett högt alarm som varnar för en eventuell brand.

Den egna strömförsörjningen med ett inbyggt 9 V batteri garanterar att brandvarnaren fungerar oberoende av fordonets elkrets, även om strömförsörjningen är avstängd.

- Innan fordonet används första gången, måste skyddsfolien tas bort från batteriet för att aktivera brandvarnaren.
- Kontrollera batteriet regelbundet och byt ut det i god tid.

5.2 Inredning i boendedelen

5.2.1 Sittgrupp



Bild 42: Sittgrupp, exempel

Den inbyggda sittgruppens och bordets form och placering i husvagnen beror på modell. Genom att bordsskivan sänks får man extra sovplatser (→avsnitt "Sitt- och sovplatser").

INFORMATION



Skydda alltid sittgruppen mot direkt solljus, så bleks inte klädseln.

5.2.2 Duschhörna

HÄNVISNING!



Avloppsvatten, fekalier och kemiska substanser kan orsaka avsevärda miljöskador.

- Avlopps- och fekalietanken ska alltid tömmas på därför avsedda tömningsstationer.



Bild 43: Duschhörna, exempel

Duschhörnan har beroende på modell och vald utrustning tvättställ, underskåp, dusch, toalett och antingen en takkåpa med insektskyddsgaller och självdragsventilation eller ett sidofönster.

Varmvatten fås från blandaren.

Avloppsvattnet går från avloppet och ut eller på begäran till avloppstanken (tillval).

Ovanför tvättstället finns en stor spegel.

Dusch



Bild 44: Dusch, exempel

I duschkörnan ingår en dusch beroende på planritning och vald utrustning. Den kan stängas för runt om med en duschkör eller ett duschraperi.

AKTA!



Risk för sakskador om duschkörren inte är fixerad under färden!

Om duschkörren inte är fixerad under resan, kan den lossna och förstöra inredningen i duschkörnan.

- Säkra duschkörren med därför avsedda fästordningar, innan färden påbörjas och helst direkt efter varje användningstillfälle!

Duschen försörjs med varmvatten från varmvattenberedaren och är utrustad med en blandare, förvaringsplatser och handdukshållare.

Duschgaller (tillval)



Bild 45: Duschgaller

Gallret är av massivt trä och skyddar duschtrågets yta.

Träet kan dock påverkas av vattnet och bli fläckigt. Ta därför bort gallret vid duschning eller se till att träet oljas regelbundet, minst två gånger om året.

Lämpliga medel för ytbehandling av trä finns i fackhandeln eller på byggvaruhus.

Toalett



Bild 46: Toalett, exempel med fast installation

Förutom tvättstället eller duschen finns en kassettoalett.

Beroende på husvagnens planritning är kassettoaletten utfällbar eller fast installerad.

På vissa modeller sker spolningen för den fast installerade toaletten från en egen spolvattentank.



Bild 47: Fekalietank med påfyllningsstuts för spolvatten

Avloppsvattnet från toaletten samlas i fekalietanken.

- Ta ut fekalietanken utifrån via toalettacket för att tömma och rengöra det.

På fast installerade toalettskålar finns här även påfyllningsstutsen för spolvattnet.

Översikt

5.2.3 Köksdel



Bild 48: Köksdelen, exempel

Köket är inrett för längre tids camping. På arbetsbänken finns en gasolspis, diskho och en liten arbetsyta. Gasolspisen och diskhon är övertäckta med skyddsplattor av säkerhetsglas.

Över spisplattorna finns skåp för campingservis.

Fönstret över spisplattorna används för ventilation vid matlagning.

Stora köksredskap, som t.ex. grytor och pannor förvaras säkrast i de stora lådorna i köksunderskåpet.

Beroende på modell är kökstillbehör snabbt åtkomliga i utdragbara lådor och lådor med fack.

OBSERVERA



Risk för personskador på grund av porslin och varma köksredskap!

Kringflygande porslin och heta kastruller kan orsaka stora personskador och materiella skador.

Före avfärd måste därför:

- Gasolspisen och gasoltillförseln stängas av.
- Porslin och köksredskap förvaras på säker plats.
- Glasplattor och köksfönster stängas.
- Skåp och lådor stängas.

Kylskåp



Bild 49: Kylskåp (exempel)

Köksdelen omfattar kylskåp som kan drivas med 12 V, 230 V, gasol eller en kombination av olika energiformer, beroende på fordonets utrustning.

INFORMATION



Från och med 1000 m över havet kan störningar vid gasoltändning förekomma (inget funktionsfel).

Kylskåpet fungerar korrekt i lutningar upp till ca 5°.

Kylskåpet är flamsäkert. Om gasolen tar slut, spärras gasoltillförseln automatiskt.

5.3 Förvaringsutrymme

5.3.1 Förvaringsutrymme i golvet

VARNING!



Risk för olycksfall och personskador genom osäkrat bagage!

Osäkrat bagage och allt för tung last försämrar köregenskaperna eftersom de kan förskjutas och orsaka svåra olycksfall.

- Beakta alltid max. tillåten last.
- Väg bagagestycken före lastning och fördela vikten jämnt.
- Säkra alla bagagestycken, så att de inte kan förskjutas.

Förvaringsutrymme under sängen



För medelstort bagage finns förvaringsfack under sängarna. De öppnas med en lucka från långsidan eller genom att fälla upp sängbotten.

Bild 50: Förvaringsutrymme under sängen

5.3.2 Vägghängda skåp

Vägghängda skåp i boendedelen



Bild 51: Vägghängda skåp i boendedelen

Ytterligare förvaringsutrymmen finns i de vägghängda skåpen och hyllorna, t.ex. som på bilden ovanför sittgruppen.

Där kan i första hand föremål för gemensam användning, som t.ex. spel, kartor och tidskrifter förvaras.

Vägghängda skåp i sovdelen



Bild 52: Vägghängda skåp i sovdelen

Ovanför sängarna finns också vägghängda skåp där framför allt användbara tillbehör för dagligt bruk kan förvaras, t.ex. handdukar eller kläder.

Köksöverskåp



Bild 53: Köksöverskåp, exempel

Mellanstora och små redskap i köksdelen, som t.ex. porslin, plastmuggar och koppar, förvaras lämpligast i de låsbara förvaringsutrymmena ovanför köksraden.

Förvaringsplatser i duschhörnan



Bild 54: Skåpfack i duschhörnan, exempel

Kosmetik-, toalett- och hygienartiklar kan förvaras i hyllor, över- och underskåp i duschhörnan.

Ytterligare förvaringsutrymmen finns – beroende på modellens valda utrustning - t.ex. i spegelskåpet.

AKTA



Materiella skador på grund av att spegelskåpdörrar öppnas under körning!

Spegelskåpdörrarna kan öppnas av sig själva genom skakningar under färden och kan då skada inredningen i duschhörnan.

- Lås spegelskåpdörren före körning så att dörrarna inte kan öppnas av sig själva.

5.3.3 TV-hållare



Bild 55: TV-vägghållare, exempel

Som tillval finns en TV-vägghållare för säker förvaring av en platt bildskärm. Med lättillgänglig arm och vridfunktion kan TV-apparaten enkelt flyttas till önskad position.

- Montera TV-apparaten enligt tillverkarens anvisningar med baksidan mot fästplåten.
- För upplåsning måste fjäderstålspärren, beroende på montering, flyttas till vänster eller höger. För samtidigt TV-apparaten till önskat läge och anpassa lutningsvinkeln vid behov.
- Ställ TV-apparaten lodrätt på nytt för att spärra den. Flytta därefter in TV-apparaten till ändläget tills den hakar fast hörbart i spärren.

AKTA

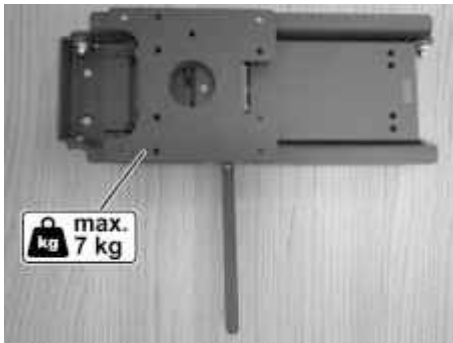

Materiella skador på grund av nedfallande TV-apparat!

Under färden kan TV-apparaten falla ned på grund av vibrationer och skakningar.

- Ta av TV-apparaten före färd!

5.4 Teknisk utrustning

Allmänt

Husvagnen är utrustad med modern och komfortabel teknisk utrustning. I kapitlet finns viktig information om karossens och inbyggd utrustnings uppbyggnad och funktion.

5.4.1 Elsystem

Allmänt

Elsystemet i husvagnen är avsett för 12 V- och 230 V-drift.

När 230 V-ingången ansluts till en ett externt 230 V-försörjningsnät (t.ex. via ett eluttag på campingplatsen), drivs dualapparater via detta.

Om husvagnen har ett elförsörjningspaket (tillval), laddar batteriladdaren försörjningsbatteriet (tillval). När batteriet är fulladdat ger laddaren en konstant underhållsladdning. I detta fall matas 12 V-förbrukare (belysning, vattenpump – förutom kylskåpet) från försörjningsbatteriet.

Vid körning matas endast vissa 12 V-förbrukare, men då via dragfordonets batteri.

INFORMATION



Stäng alltid av 12 V-förbrukare vid t.ex. pauser för att undvika att startbatteriet laddas ur!

FARA!



Livsfara på grund av elektrisk ström!

Vid arbeten på den elektriska anläggningen föreligger risk för elektriska stötar, som kan orsaka allvarliga personskador eller till och med dödsfall.

- Låt reparationsarbeten på elsystemet endast utföras av elektriker.
- Byt defekta säkringar endast efter det att felorsaken har åtgärdats.

Externt elnät



Bild 56: Externt elnät

Anslutningen för externt elnät (Bild 56) finns på utsidan under luckan (1).

CEE-anslutningskabeln ansluts till uttaget och fästs med spärren (2).

INFORMATION

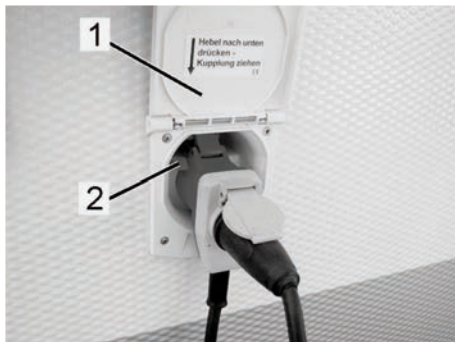

Informera dig om kontakt- och anslutningssystem på destinationen före utlandsresor. Passande adaptrar finns att köpa i handeln.

Omformare (nätadapter) och automatsäkringar



Bild 57: Omformare (nätadapter) (1) och automatsäkringar

Elsystemet har automatsäkringar och en jordfelsbrytare. Automatsäkringar fungerar samtidigt som huvudbrytare.

- 3 Ljuskrets
- 4 Jordfelsbrytare
- 5 Testbrytare för jordfelsbrytare

Elförsörjningen är uppdelad i följande separata strömkretsar:

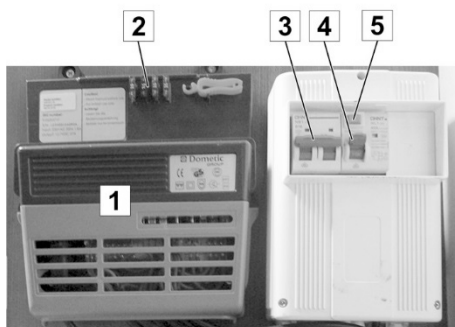
Strömkrets	Kopplingsschema	Nom. ström ampere [A]
Ljuskrets 1	Innerbelysning och eluttag	10
Ljuskrets 2	230 V-drift (inkl. tillvalet ALDE)	16

- Reservsäkringar (2) finns i omformarens hus (1).
- Frånkoppla automatsäkringarna när husvagnen inte används (t.ex. under vinteruppehållet). På så sätt frånkopplas samtliga apparater från elförsörjningen.

AKTA



Sakskador på grund av bristande kontroller!

Kontrollera jordfelsbrytaren var sjätte månad genom att manövrera testbrytaren för jordfelsbrytaren.



Bild 58: 12 V-nödbelysning



Bild 59: 12 V-komplettförsörjning

12 V-nödbelysning

Om 15 A-flatstiftssäkringen (1) sitter i den yttre positionen är elförsörjningen i standardinställning med nödbelysning.

12 V-komplettförsörjning

Om blindkontakten tas bort och 15 A-flatstiftssäkringen (1) flyttas åt vänster (3) är elförsörjningen inställd på 12 V-komplettförsörjning.

Kylskåpet är säkrat via laddningsledningen (pol 10). Kylskåpet matas därför endast med 12 V om dragfordonets motor går med ström från generatoren.

AKTA



Materiella skador genom djupurladdning!

Om elförsörjningen är inställd på 12 V-komplettförsörjning kan startbatteriet på dragfordonet djupurladdas.

Djupurladdningen orsakas av 12 V-belysningen eller annan 12 V-last.

- Stäng alltid av all 12 V-last i husvagnen om de inte används, så att startbatteriet inte djupurladdas.

INFORMATION



På dragfordon, som uppfyller miljöklassen EURO 6, kan det förekomma att styrdonet bryter elförsörjningen för kylskåpet på grund av en hög elförbrukning.

INFORMATION



Bredvid flatstiftssäkringarna finns röda LED-lampor. När en LED-lampa tänds, är säkringen defekt.

5.4.1.1 Försörjningsbatteri

Allmänt

Som försörjningsbatteri används ett konventionellt blybatteri eller ett så kallat AGM-batteri.

Försörjningsbatteriet försörjer samtliga inkopplade 12 V-apparater, om ingen extern strömförsörjning finns ansluten. Detta ger en kontinuerlig urladdning av försörjningsbatteriet.

Blybatteri (tillval)

Blybatteriet är speciellt dimensionerat för cyklisk belastning.

För att bibehålla ett effektivt drifttillstånd under lång tid, krävs grundläggande skötsel. Därför har laddaren en batterivakt, som skyddar försörjningsbatteriet mot djupurladdning under användningen.

Vid långa stilleståndstider (t.ex. under vinteruppehållet) kan dock utan manuell skötsel permanenta skador uppstå. Av denna anledning måste försörjningsbatteriet laddas med laddaren minst en gång varje månad.

För försörjningsbatterier som inte används och inte är djupurladdade är laddningen avslutad efter tio till tolv timmar.

Översikt

AGM-batteri (tillval)

AGM-batteriet (absorbent glass mat) är ett modernt batteri med bly och glasfiber och hög kapacitet. Det innehåller inga fria svavelsyror och kan användas i alla positioner. Syran rinner inte ut om AGM-batteriet går sönder. AGM-batterier är därför särskilt lämpligt för husbilar och husvagnar.

Fördelar:

- Lågt underhåll (slutet system)
- Hög cykelkapacitet/lång livslängd
- Goda djupurladdningsegenskaper
- Låg självurladdning/lång förvaringstid
- Inget läckage/ingen gasning/inga frätskador/inget uppsamlingstråg
- Motståndskraftigt mot stötar och vibrationer
- Mindre än blybatterier med motsvarande kapacitet

Vi rekommenderar att AGM-batterierna till en början laddas en gång i månaden i ett dygn. Vid lägre urladdning intervallet förlängas, beroende på utomhustemperaturen. T.ex. en gång i kvartalet.

AKTA



Materiella skador på grund av felaktig användning!

Ett extrabatteri får endast bytas mot ett batteri av samma typ och specifikation som husvagnstillverkaren ursprungligen angav.

INFORMATION



Endast batterier av samma typ och kapacitet får parallellkopplas.

Elförsörjningspaket (tillval)



Bild 60: Batterifack med styrenhet för Mover (tillval)

Elförsörjningspaketet består av ett försörjningsbatteri och en laddare som är monterade under huset.

Försörjningsbatteriet matar alla 12 V-förbrukare när 12 V-huvudbrytaren över ingången är tillkopplad och 12 V-förbrukarna är tillkopplade. Detta ger en kontinuerlig urladdning av försörjningsbatteriet.

Undantag: 12 V-drift av kylskåpet.

12 V-drift av kylskåpet är endast möjligt via laddningsledningen under körning. Vid stillastående kan kylskåpet endast drivas med gasol eller externt via 230 V.

När den externa strömförsörjningen via 230 V är aktiverad, laddas försörjningsbatteriet via laddaren. Försörjningen av 12 V-förbrukare sker endast via försörjningsbatteriet. När försörjningsbatteriet är fulladdat sker en tillräcklig underhållsladdning via laddaren.

Beakta säkerhets- och användningsanvisningarna i bifogade bruksanvisning från tillverkaren!

AKTA



Brandrisk på grund av värmestockning!

Försörjningsbatteriet och laddaren blir varma under drift och kan vid bristande värmeavledning orsaka pyrande brand eller öppen eld.

- Försörjningsbatteriet och laddaren får aldrig täckas över eller hängas för.
- Försörjningsbatteriets och laddarens ställrum får aldrig användas som förvaringsutrymme.

INFORMATION

- *Laddaren får endast installeras och öppnas av utbildad personal!*
- *Före byte av säkringarna måste apparaten frånkopplas!*
- *Säkringarna får endast bytas mot säkringar med samma säkringsvärde!*
- *Före byte av en defekt säkring ska orsaken till utlösningen av säkringen åtgärdas (kortslutning, överbelastning)!*
- *Felaktig polning av det anslutna batteriet eller ingångsströmkällorna kan leda till en defekt på regulatoren.*
- *Otillräcklig ventilation av apparaten leder till reduktion av laddningsströmmen.*
- *Husets yta kan bli varm i drift!*

Batteriets laddning**AKTA****Risk för explosion på grund av överladdning!**

En defekt laddare kan leda till att försörjningsbatteriet börjar "koka" och orsaka en explosion.

- Stäng genast av laddaren om batteriet kokar.
- Byt eller låt en fackverkstad reparera den defekta laddaren.

AKTA!**Sakskador på grund av bristande underhåll!**

Bristande underhåll av batterier leder till att det förstörs och helt slutar att fungera!

- Beakta tillverkarens uppgifter.
- Påbörja endast resor med fulladdat batteri.
- Ladda batterierna 12 h efter varje resa.
- Ladda batterierna oftare när det är varmt ute (≥ 30 °C).
- Vid stillestånd > 4 veckor måste batterierna kopplas bort från husbilens nät och laddas varje månad.
- Kontrollera syranivån minst en gång om året (gäller endast blybatterier).

Batteriets laddning

Vid uppladdning av försörjningsbatteriet (endast blybatterier) kan en antändbar blandning av väte och luft bildas, som kan släppas ut i det fria genom avgasningsslangen.

Genom laddningen förbrukas vattnet i batteriet konstant, men aldrig den utspädda svavelsyran.

- För att undvika stigande syrakoncentration, bör syranivån kontrolleras varje år och destillerat vatten fyllas på vid behov!

VARNING**Risk för personskador på grund av felaktig hantering av batterier!**

Vid felaktig hantering kan batteriet kan följden bli frisättning av giftiga syror, explosioner och svåra personskador.

- Utsätt aldrig batterier för höga temperaturer. Låt inte batterier komma i närheten av gnistor, tändkällor eller eld. Rök inte.
- Lossa inte polklämmor eller rör batterierna under laddningen.
- Rör inte vid uttrinnande vätska. Skölj omedelbart med mycket vatten vid hudkontakt.
- Vid stänk av batterivätska i ögonen: Skölj omedelbart med mycket vatten och sök läkare.
- Ta upp utrunnen vätska omsorgsfullt med en lämplig trasa och lämna den till avfallsstationen enligt gällande miljöföreskrift. Använd skyddshandskar!

5.4.1.2 Innerbelysning

LED-lampa



I boendedelen ovanför sittgruppen och i sovdelen finns belysningssskenor med vrid-, sväng- och skjutbara 12 V LED-lampor, som ger god belysning (manövrering → avsnittet "Ställa in belysning").

Varje lampa har en egen strömbrytare.

Lamporna är kopplade via ljuskretsarna 1 och 2. Om ljuskretsarna är frånkopplade, kan LED-lamporna inte användas.



Bild 61: LED-lampa

Spotlights



I boendedelen finns beroende på modell och vald utrustning spotlights med flera vrid- och svängbara LED-lampor på ett skensystem eller fast inbyggda lampor i baldakinen. De styrs med en central strömbrytare. Belysningsstyrkan kan ställas in.

Bild 62: Baldakin

Badrumsbelysning



Bild 63: Badrumsbelysning, exempel

Även i duschkörnan finns LED-lampor – här ovanför spegeln vid tvättstället. Dessa lampor är också kopplade via ljuskretsarna 1 eller 2. De kan endast användas om ljuskretsarna är aktiverade.

Köksbelysning



Bild 64: LED-ljusskena (exempel)

I köksdelen finns en LED-ljusskena under överskåpet, som manövreras med strömbrytaren.

Lampa i förtält (tillval)



Bild 65: Lampa i förtält med lysdioder

Lampan i förtältet (tillval) används för att lysa upp ingångsområdet i mörker. Den kan styras via en fjärrkontroll (tillval) eller med knapparna bredvid ingångsdörren.

Lampan i förtältet måste alltid styras manuellt. Av säkerhetsskäl stängs den inte av automatiskt och förblir tänd, tills någon släcker den igen.

INFORMATION



Lampan i förtältet är inte tillåten för körning på allmän väg och måste stängas av före färd!

Översikt

5.4.1.3 Eluttag

230 V eluttag



Eluttag för användning av mindre elektriska apparater när extern strömförsörjning är ansluten finns - beroende på modell och vald utrustning - på flera ställen i boendedelen (på bilden t.ex. nära golvet vid sittgruppen).

Bild 66: 230 V eluttag, exempel

12 V eluttag (tillval)



Vid monterad TV-vägghållare installeras också ett 12 V eluttag för omväxlande användning av TV-apparaten.

Bild 67: 12 V eluttag, exempel

USB-uttag (tillval)



Beroende på fordonets utrustning finns även ett USB-uttag i fordonet.

Bild 68: USB-uttag, exempel

5.4.1.4 System Information Unit (SIU) (tillval)

Innan servicefunktionerna i den appstyrda Service Unit kan användas, måste appen laddas ner.

Skanna QR-koden på insidan av garderobsdörren och följ instruktionerna.

Dessutom finns det en andra QR-kod i förvaringsutrymmet direkt på styrenheten.

Efter att appen har laddats ner är två basfunktioner tillgängliga.

- Spänningsindikering
- Nivelleringshjälp för att rikta in husvagnen

SIU har en räckvidd på 10 m.

Ytterligare funktioner finns tillgängliga beroende på husvagnens tilläggsutrustning.

5.4.2 Gasolsystem

Allmänt

Detta avsnitt innehåller information om gasolsystemet i husvagnen.

Det monterade gasolaggregatet (beroende på vald utrustning: värmeaggregat, varmvattenberedare, spis, ugn, grill, kylskåp) beskrivs i de bifogade bruksanvisningarna från tillverkarna.

VARNING!



Risk för explosion och personskador på grund av gasol!

Utströmmande gasol kan orsaka förgiftning och explosioner.

- Samtliga reparationsarbeten på gasolsystemet får endast utföras av auktoriserade gasfackmän.
- Vid gasollukt:
 - Stäng omedelbart av gasolsystemet.
 - Tillkoppla inte elektriska apparater.
 - Håll eld och tändkällor borta.
 - Rök inte.
 - Låt gasolsystemet repareras omedelbart.

Översikt

Gasollåda



Bild 69: Gasollåda, stängd

Gasollådan sitter framtilt på husvagnen över dragstången. I denna finns hållaren för gasolflaskor och gastryckregulatorn.

INFORMATION



Beroende på vald utrustning kan husvagnen ha en gasoltryckregulatorsats (tillval) med automatisk omkopplingsfunktion.

- Genom att låsa upp och vrida låsspaken kan locket på gasollådan låsas upp. Därefter kan locket öppnas.

Gasolsystem med lågtrycksregulator och lågtrycksslang



Bild 70: Gasolflaska med lågtrycksregulator och lågtrycksslang

För anslutning av en gasolflaska finns en flexibel gasolslang med tryckreducerventil installerad. Tryckreducerventilen har en kopplingsmutter med vänstergänga och får endast kopplas för hand till gasolflaskan. Gasolslangens och tryckreducerventilens täthet måste kontrolleras vid varje gasprovning och bytas ut vid fel, dock senast i slutet av den tillåtna användningstiden.

- Placera gasolflaskan i gasollådan och fäst den med fästremmen.
- Skruva fast tryckreducerventilen direkt på gängorna på gasolflaskans utgångsventil och dra åt den för hand.

Gasolsystem med DuoControl CS



Bild 71: Gasolsystem (med Eis-Ex och fjärrindikator)

Mot extra kostnad finns ett säkerhetsgastryckregulatorsystem med integrerad krocksensor för ett gasolsystem med två flaskor. Det gör det möjligt att byta gasolflaska utan avbrott i gasolsystemet.

Gastryckregulatorsystemet består av en automatisk omkopplingsventil (DuoComfort), gastryckregulatorn (SecuMotion), regulatorvärmaren (Eis-Ex) samt en fjärrindikator, som visar status för den använda flaskan i fordonet.

Gastryckregulatorsystemet är monterat på gasollådans vägg och ansluten till gasolflaskorna med två högtrycksslangar. Tryckregulatorn och slangarna ska bytas senast 10 år efter tillverkningsdatum.

Högtrycksslangarna har en kopplingsmutter med vänstergänga. Högtrycksslangarnas täthet ska kontrolleras vid varje gasprovning och bytas om de uppvisar brister.

- Placera gasolflaskorna i gasollådan och fäst dem med fästremmarna.

INFORMATION



Om utlösningselementet utsätts för en retardation på $3,5\text{ g} \pm 0,5\text{ g}$ (motsvarar ett fordon med en medelhög vikt som krockar med en hastighet på ca 15 – 20 km/h mot ett fast hinder) vid en olycka bryter den integrerade krocksensorn gasflödet.

Eis-Ex (tillval)

Is- eller propanhydratbildning på regulatorn kan på vintern hindra eller sätta igen gasolsystemet.

Regulatorvärmaren förhindrar att isproppar bildas. På så sätt kan gasolsystemet fungera störningsfritt även under vintermånaderna.

Fjärrindikator (tillval)



Bild 72: Fjärrindikator

Fjärrindikatorn (tillval) visar gasnivån (normal- eller reservdrift) och regulatorvärmarens status inne i fordonet:

Lysdioderna efter tillkopplingen betyder:

- Grön LED-lampa = Gasavtappning från driftflaskan
- Röd LED-lampa = Gasavtappning från reservflaskan
- Gul LED-lampa = Regulatorvärmare i drift

Snabblåsventiler



Bild 73: Snabblåsventiler

Snabblåsventilerna för gasolaggregat finns i boendedelen, beroende på modell, antingen i lådan under arbetsbänken (som på bilden) eller i underskåpet i köket. De måste alltid vara lättåtkomliga.

Varje gasolaggregat har en egen snabblåsventil.

Pilen på snabblåsventilen visar om gasflödet till förbrukaren är öppet eller stängt.

Snabblåsventilerna är märkta enligt följande:

Symbol	Betydelse	Symbol	Betydelse
	Spis		Varmvattenberedare
	Ugn		Värmeaggregat
	Kylskåp		Kombinerad varmvattenberedare med värmeaggregat



Bild 74: Spärr- och öppningsläge

- Snabblåsventilerna ska alltid stängas före tankning och efter varje användningstillfälle av inbyggda apparater!

5.4.3 Värmeaggregat

Allmänt

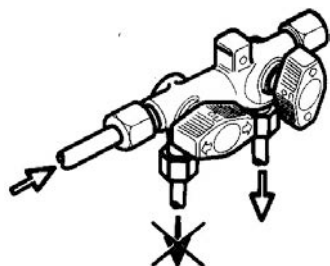
Det finns två typer av värmeaggregat: varmluftsvärmeaggregat och varmvattenvärmeaggregat.

Med värmeaggregatet Truma Combi integreras varmvattenberedaren, som i detta fall är ett varmluftsvärmeaggregat, så att det finns ett kompakt varmluftsvärmeaggregat (Truma Combi) resp. ett kompakt varmvattenvärmeaggregat (ALDE) utöver det klassiska varmluftsvärmeaggregatet.

5.4.3.1 Värmeaggregatet TRUMA 3004 S och 5004 S



Bild 75: TRUMA-värmeaggregat

Normalt sett har husvagnen ett gasolvärmeaggregat. Det styrs via manöverreglaget (termostat) (1).

Den varmluft som alstras av gasolvärmeaggregatet leds till boendedelen via ett varmluftrörsystem. Varmluftfläkten styrs med manöverreglaget (2) som sitter direkt över värmeaggregatet.

Gasolvärmeaggregatets varmluftfläkt går endast när 230 V-anslutning finns.

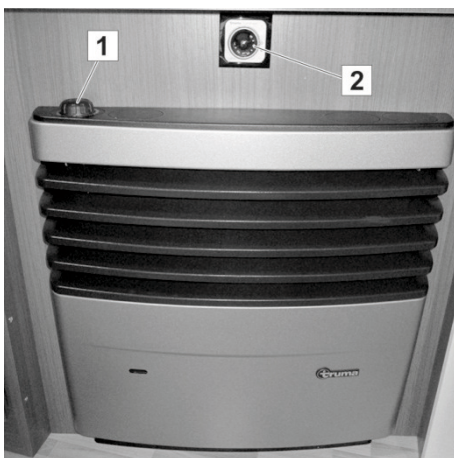
INFORMATION



Gasolvärmeaggregaten får i många länder inte användas under körning. Ta före resans början reda på alla gällande lokala föreskrifter utefter resvägen, i genomfartsländer och på destinationen. Stäng av gasolvärmeaggregatet samt snabbblåsventilerna och gasolflaskans ventil före resan vid tvivel.

Varmluftspjäll



Bild 76: Varmluftspjäll, öppet

För uppvärmning av boendedelen transporterar en fläkt den varmluft som alstras av gasolvärmeaggregatet genom ett rörsystem till varmluftspjällen i boendedelen.

Varmluftspjällen kan efter behov öppnas eller stängas manuellt för att reglera varmluftströmmen.

- Vrid vridklaffarna till önskat läge för att öppna resp. stänga varmluftspjällen.

Skorsten



Bild 77: Gasolvärmeaggregatets skorsten

Skorstenen för avledning av de förbrända rökgaserna sitter på husvagnens tak.

Öppningen måste alltid vara fri och ren, så att obehindrad avledning av rökgaserna är garanterad.

INFORMATION



Öppningen måste alltid hållas fri från löv, smuts och andra föroreningar!

5.4.3.2 Värmeaggregat TRUMA Combi (tillval)



Bild 78: Värmeaggregat TRUMA Combi

Värmeaggregatet TRUMA Combi är ett kombinerat gasolvärmeaggregat och varmvattenberedare.

Den varmluft som alstras av gasolvärmeaggregatet leds till boendedelen via ett varmlufts-rörsystem.

Den inbyggda varmvattenberedaren försörjer tappställena vid diskhon, tvättstället och i duschen.

Man kan välja mellan sommar- eller vinterdrift.

Digital manöverenhet TRUMA CP Plus (tillval)



Bild 79: Digital manöverenhet TRUMA CP Plus

- Central manöverenhet TRUMA Combi CP plus ready och/eller luftkonditionering TRUMA
- Snabbfunktion för snabb varmvattenberedning och rumsuppvärmning
- Alla funktioner kan programmeras med timer
- Individuell temperaturinställning beroende på klockslag – för lugna nätter

Används som gränssnitt för manövrering av anslutna aggregat via TRUMAs app och iNet Box.

En detaljerad beskrivning finns i bruksanvisningen från tillverkaren.

5.4.3.3 Värmeaggregat ALDE (tillval)



Bild 80: Värmeaggregat ALDE

Värmeaggregatet ALDE (tillval) med varmvattenberedare är ett traditionellt värmeaggregat, liknande dem i många hushåll.

Systemet består av en värmepanna, som drivs med gasol, och där en blandning av glykol och vatten värms upp och cirkulerar i en sluten krets med konvektorer (värmeelement), cirkulationspump och expansionskärl.

Dessutom har värmeaggregatet ALDE en 230 V elvärmepatron, för att vid behov snabbt värma upp fordonet vid stillestånd.

INFORMATION



Gasolvärmeaggregaten får i många länder inte användas under körning. Ta före resans början reda på alla gällande lokala föreskrifter utefter resvägen, i genomfartsländer och på destinationen. Stäng av gasolvärmeaggregatet samt snabbblåsventilerna och gasolflaskans ventil före avfärd vid tvivel.

INFORMATION



För att skydda värmeaggregatet ALDE mot skador måste värmesystemet underhållas.

- *Vartannat år måste blandningen av glykol och vatten bytas ut för att undvika rost i värmesystemet.*
- *Systemet ska avluftas vid ojämn uppvärmning av konvektorerna i fordonet. Avlufta värmesystemet först i kallt tillstånd. Om resultatet inte blir tillfredsställande ska värmesystemet avluftas i varmt tillstånd.*

En underhållstabell för att notera utfört underhåll finns i kapitel "Underhåll" under rubriken "Underhållsöversikt för värmeaggregat ALDE".

Manöverenhet (ALDE)



Bild 81: Manöverenhet

- A Klocka.** Klockan visar datum och tid (när den är aktiverad). För inställning, se bruksanvisningen från ALDE.
- B Utomhustemperatur*.** Utomhustemperaturen visas.
- C Inomhustemperatur.** Inomhustemperaturen visas.
- D Cirkulationspump.** Symbolen visas när cirkulationspumpen är i drift.
- E Automatisk start av värmeaggregatet.** Symbolen visas när funktionen har aktiverats.
- F Dagsautomatik.** Symbolen visas när funktionen är aktiverad och tiden ligger inom den inställda tidsperioden.
- G Gasolflaska full/tom*.** Symbolen visas när givaren på gasolflaskans regulator är ansluten och har aktiverats. När en defroster är installerad, visas symbolen för det inställda läget tillsammans med flasksymbolen.
- H Nattautomatik.** Symbolen visas när funktionen är aktiverad och tiden ligger inom den inställda tidsperioden.
- I 230 V.** Symbolen visas när värmeaggregatet försörjs med 230 V spänning.
- J Strömbrytare.** Huvudbrytare för värmeaggregatet.
- K MENY-knapp.** Knapp för inställningsmenyn.

Funktioner som är markerade med (*) är tilläggsutrustning.

Väggavgaskamin

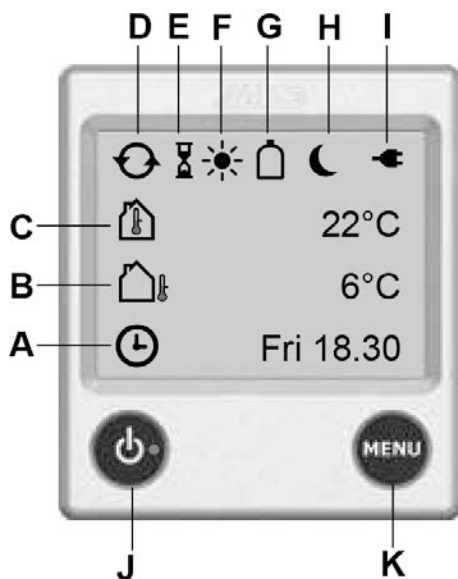

Bild 82: Väggavgaskamin

Väggavgaskaminen leder ut den gas som förbränts i kaminen i gasolvärmeaggregatet i det fria. Beroende på modell och vald utrustning sitter den på fordonets vänstra sida.

Öppningen måste alltid vara fri och ren, så att obehindrad avledning av rökgaserna är garanterad.

INFORMATION



Locket får aldrig användas som klädkrok eller för att hänga upp andra föremål!

Öppningen måste alltid hållas fri från löv, smuts och andra föroreningar!

Fönsteromkopplare (ALDE)



Bild 83: Fönsteromkopplare

Om väggavgaskaminen sitter under fönstret monteras från fabrik en fönsteromkopplare vid det fönstret.

Det är en kontaktbrytare som automatiskt stänger av värmeaggregatet så att inga avgaser kommer in i husbilen.

Konvektor ALDE (tillval)



Bild 84: Konvektor med värmeledningsplåt

Värmespridningen i fordonets inre sker från konvektorer utan hjälp från fläktar.

För att få en snabb uppvärmning måste varmluften ha god cirkulation. Konvektorerna får därför inte täckas för eller över.

Påfyllning av värmekretsen görs i expansionskärlet med en blandning av glykol och vatten (förhållande 40:60). För avluftning finns en avluftningsventil på alla konvektorer.

- Följ informationen om säkerhet och manövrering i den bifogade bruksanvisningen från tillverkaren!

5.4.3.4 Golvvärme med varmvatten (tillval)

För golvvärme (tillval) finns ett rörsystem med värmeledningsskikt under innergolvet. I rörsystemet cirkulerar ett speciellt värmemedium (blandning av glykol och vatten).

- I kombination med det kombinerade värmeaggregatet (TRUMA) värms mediet i en egen varmvattenberedare. Varmluften som alstras av gasolvärmeaggregatet leds genom varmvattenberedaren. För snabbare uppvärmning kan 230 V elpatronen i varmvattenberedaren tillkopplas.
- I kombination med värmeaggregatet ALDE utgör golvvärmesystemet ytterligare ett värmeelement i uppvärmningskretsen.

AKTA



Risk för skador på rörledningarna i golvet!

Skruvar, spikar och annat fästmaterial kan skada rörledningarna i golvet och orsaka läckage av värmemedium.

- Gör inga inbyggnader, ombyggnader eller individuella monteringar i boendedelen.
- Fäst aldrig skruvar, spikar eller annat fästmaterial i golvet.
- Skada inte golvytan.

INFORMATION



Samtliga krav på grund av skador på rörsystemet och följskador på boendedelen eller inventarier beroende på montering i golvet är ogiltiga

Funktionsomkopplare golvvärme



Bild 85: Funktionsomkopplare (exempel)

I kombination med det kombinerade värmeaggregatet TRUMA finns funktionsbrytarna för golvvärmetemperaturen över ingångsdörren.

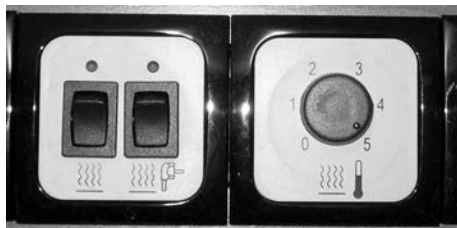

Bild 86: Ventil golvvärme ALDE

I kombination med varmvattenvärmeaggregatet ALDE kan kretsen för golvvärmen tillkopplas via en ventil.

Ventilen är monterad i golvhöjd direkt bredvid värmeaggregatet ALDE.

5.4.3.5 Golvvärme elektrisk (tillval)



Bild 87: Strömbrytare för golvvärmen

Den elektriska golvvärmen (tillval) tillkopplas med strömbrytaren (1). Den sitter ovanför ingångsdörren. Tillhörande transformator är monterad i sänglådan eller sittbänken.

Golvvärmen kräver inget underhåll.

VARNING

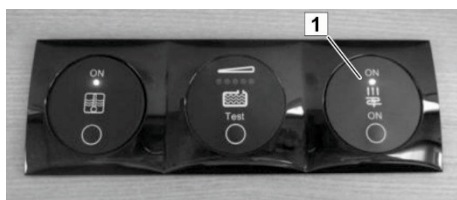

Brandrisk på grund av skadad värmefolie!

Direkt under PVC-mattan finns en värmefolie. Vid skador finns består brandrisk.



- Kontakta därför alltid fackhandel i förväg vid montering i efterhand eller om möblerna ska flyttas.

5.4.4 Färskvatten- och avloppssystem

Allmänt

I följande kapitel beskrivs färskvatten- och avloppsvattensystemen.

Påfyllningsstuts för färskvatten



Bild 88: Påfyllningsstuts för färskvatten

Påfyllningsstutsen för färskvatten sitter utvändigt på husvagnens sidovägg.

- Fäll upp locket för att fylla på färskvattentanken. Sätt i nyckeln till boendedelen i låset och vrid 180°. Tryck sedan in locket och vrid det 120° motsols och ta bort det från stutsen.
- Sätt på locket efter påfyllning och lås det med nyckeln.

HÄNVISNING!



Stående vatten i färskvattentanken eller i vattenledningarna blir redan efter kort tid obrukbart. Före varje nytt användningstillfälle måste därför tanken och ledningarna spolas noga med nytt färskvatten. Det finns lämpliga rengörings- och desinficeringsmedel i handeln.

Färskvattentank



Bild 89: Färskvattentank, exempel

Färskvattentanken finns i boende- eller sovdelen (i exemplet på bilden i sittgruppens sittbänk).

- 1 Färskvattentank
- 2 Renslock
- 3 Avluftning för färskvattentank
- 4 Sugslang för vattenpumpen
- 5 Tilledning till nivågivaren
- 6 Påfyllningsslang

Andra avtappningsventil på färskvattentanken

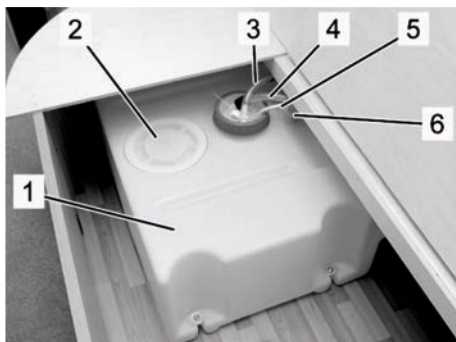

Bild 90: Avtappningsventil, exempel

Den andra avtappningsventilen är monterad på sidan av tanken och manövreras med en räfflad skruv. Den används för enkel reglering av färskvattennivån. När den andra tömningsventilen öppnas sjunker nivån i färskvattentanken. På detta sätt kan husvagnens lastkapacitet ökas.

På destinationen kan tömningsventilen stängas igen, så att hela tankvolymen kan användas för färskvatten.

- Vrid den räfflade skruven åt vänster för att öppna den andra tömningsventilen
- Vrid den räfflade skruven åt höger för att stänga den andra tömningsventilen

Blandare



Bild 91: Blandare

VARNING!



Risk för skållning med hett vatten!

Hett vatten kan orsaka brännskador på händer eller andra kroppsdelar.

- Öppna först blandaren i kallt läge och öka sedan temperaturen försiktigt.

1. Vrid greppet i riktning mot kallvattenläget (blå markering), för det uppåt och vrid det långsamt i riktning mot den röda markeringen för att öppna.
2. Vrid försiktigt tillbaka blandaren mot den blåa markeringen och tryck ner den.

Avtappningspropp i färskvattentanken



Bild 92: Avtappningspropp i färskvattentanken

Avtappningsproppen sitter i färskvattentanken under renslocket.

Avloppsvatten



Bild 93: Avloppstank (tillval)

Avloppsvattnet från diskhon och tvättstället leds bort via en gemensam avloppsledning.

Beroende på modell och vald utrustning, samlas avloppsvattnet i den fast installerade avloppstanken (tillval) eller leds ut direkt.

Vid fast installerad avloppstank (tillval) sitter avtappningskranen (1) praktiskt placerad nära avloppstanken.

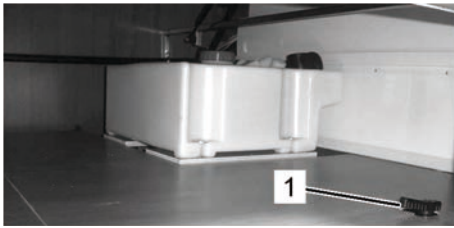
INFORMATION



Rengöringsmedel, tvål, tvättlösningar och kosmetika förorenar miljön och belastar grundvattnet.

- Avloppsvattnet får aldrig släppas ut i naturen utan måste alltid lämnas till en avfallsstation!

5.4.5 Varmvattenberedning

AKTA!



Sakskador på grund av längre stillestånd eller frost!

Om husbilen under vintersäsongen står oppvärmad, kan sanitetsanläggningen skadas av frost.

Längre stillestånd kan leda till föroreningar på grund av alger i sanitetsanläggningen.

- Kontrollera att säkerhetstömningventilen alltid är fri från föroreningar och is.
- Vid frostrisk måste vattentankar, behållare, slangar och ledningar tömmas helt. Torrkör pumpen ca 5 minuter för att undvika frostskador på grund av vatten i pumpen.

HÄNVISNING!



Frostskador eller föroreningar på grund av alger på vattensystemet omfattas inte av garantin!

Översikt

5.4.5.1 Vid installerat TRUMA-värmeaggregat och TRUMA-varmvattenberedare



Bild 94: TRUMA-varmvattenberedare och vattenavtappningsventiler

TRUMA-varmvattenberedaren sitter i förvaringsutrymmet under sängen.

Varmvattenberedaren värmer upp vattnet på tre sätt:

- Vid drift med gasolvärmeaggregatet leds en del av den uppvärmda luften via varmlufts rör genom varmvattenberedaren och värmer upp färskvattnet.
- Om gasolvärmeaggregatet inte är i drift, kan färskvatten värmas upp av det inbyggda elektriska värmeaggregatet.
- Kombinationsdrift: Snabb uppvärmning av färskvattnet via gasolvärmeaggregatets varmluft och det interna elektriska värmeaggregatet.

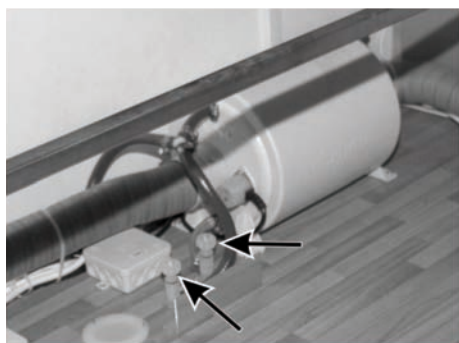
För tömningen av kall- och varmvattenkretsarna finns manuella avtappningsventiler direkt bredvid varmvattenberedaren (→ pilar).

Manövrering av varmvattenberedaren



Bild 95: Strömbrytare för varmvattenberedaren

Varmvattenberedaren tillkopplas med strömbrytaren (1). Den sitter ovanför ingångsdörren.

Underhålls- och skötselanvisningar för enheterna för varmvattenberedning finns i den bifogade bruksanvisningen.

5.4.5.2 Värmeaggregat TRUMA Combi (tillval)

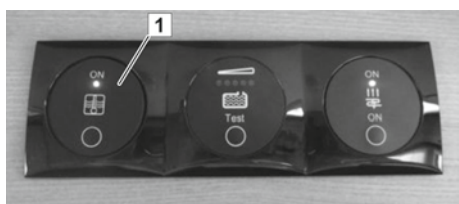

Bild 96: Värmeaggregat TRUMA Combi

Värmeaggregatet TRUMA Combi är ett kombinerat gasolvärmeaggregat och varmvattenberedare.

Den varmluft som alstras av gasolvärmeaggregatet leds till boendedelen via ett varmlufts-system.

Den inbyggda varmvattenberedaren försörjer tappställena vid diskhon, tvättstället och i duschen.

Man kan välja mellan sommar- eller vinterdrift.

5.4.5.3 Vid installation av värmeaggregat ALDE (tillval)



Bild 97: Avtappningsventilen öppen

Värmeaggregatet ALDE har en varmvattenberedare (volym ca 8,5 l). Varmvattenberedaren kan användas både med gasol och el. Varmvattenberedaren fylls när blandaren för varmvatten öppnas.

Uppvärmning är även möjligt när varmvattenberedaren är tom.

Töm alltid vattensystemet när fordonet inte ska användas genom att öppna avtappningsventilerna för varm- och kallvatten (spaken står lodrätt). De är monterade bredvid värmeaggregatet.

6 Boende

I kapitlet beskrivs utrustningens manövrering och funktion. Beakta även informationen i kapitlet "Översikt" och bruksanvisningarna för inbyggda apparater.

6.1 Förbereda husvagnen

6.1.1 Anslut till externt elnät



Bild 98: Externt elnät

1. Kontrollera före anslutningen att det elektriska försörjningsnätet stämmer överens med husvagnens.
2. Om en kabeltrumma används måste elkabeln rullas av helt för att förhindra överhettning i kabeln.
3. Dra kabeln så att den inte utgör en snubblingsrisk. Märk ut kabelns sträckning vid behov.
4. Öppna luckan (1) för nätanslutningen på sidan av husvagnen.
5. Tryck spärren (2) uppåt och för in CEE-kontakten.
6. Anslut nätkabelns andra kontakt till den externa försörjningsstationen på uppställningsplatsen.
7. Koppla om kylskåpet till nät- eller gasdrift (→ kapitel "Boende").
8. Tillkoppla huvudbrytaren.

6.1.2 Fyll på färskvatten

VARNING!



Hälsorisk genom smittoämnen och bakterier i dricksvattnet!

Förorenat dricksvatten kan orsaka allvarliga infektioner.

- Desinficera fordonets färskvattenanläggning och spola den därefter noga innan den tas i drift första gången.
- Använd endast vatten från försörjningsanläggningar med garanterad god dricksvattenkvalitet.
- Påfyllningsslangen och -tanken måste vara godkända för dricksvatten.



Bild 99: Påfyllningsstuts för färskvatten



Bild 100: Lock med vridlås, från insidan



Bild 101: Påfyllningsstuts för färskvatten, öppen

1. Tappa av restvattnet från färskvattentanken (→ avsnitt "Avtappning av färskvatten").
2. Öppna påfyllningsstutsen för färskvatten på sidan av husvagnen.
 - Håll fast locket med vridlås med ena handen, sätt i nyckeln till boendedelen i låset och vrid 180°.
 - Tryck mot locket när det är upplåst och vrid det 120° medsols.
 - Ta därefter av locket.
3. Spola påfyllningsslangen noga (minst två liter färskvatten), för därefter in påfyllningsslangen i påfyllningsstutsen och fyll på med färskvatten.
4. Dra ut påfyllningsslangen efter påfyllningen, sätt på och lås locket på påfyllningsstutsen.
 - Sätt in locket med klackarna (Bild 100/1) i urtagen (Bild 101/2) på påfyllningsstutsen för färskvatten.
 - Tryck mot locket och vrid det 120° medsols.
 - Vrid nyckeln i låset 180° medsols och dra ut den.
5. Töm påfyllningsslangen och förslut ändarna.
6. Spola alla vattenledningar noga. Öppna avtappningsventilerna och spola ledningarna. Stäng därefter avtappningsventilerna.
7. Tillkoppla vattenpumpen, öppna blandarna i mittläge och spola ledningarna. Stäng därefter blandarna.

6.1.3 Tappa av färskvatten

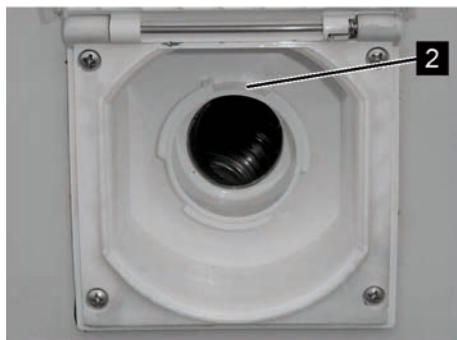

Bild 102: Avtappningspropp i färskvattentanken

1. Öppna avtappningsventilerna för kall- och varmvatten.
2. Öppna blandarna på diskhon och tvättstället.
3. Öppna renslocket på färskvattentanken.
4. Ta bort avtappningsproppen. Tappa av allt vatten från färskvattentanken.
5. Kontrollera att färskvattensystemet är helt tomt. Vattenavtappningsställena (blandare, avtappningsventiler, utloppsöppningen på färskvattentanken) måste vara torra.
6. Sätt in avtappningsproppen på nytt i färskvattentanken och stäng renslocket.
7. Stäng blandarna på diskhon och tvättstället.
8. Stäng avtappningsventilerna för kall- och varmvatten.

Avtappningsventiler (TRUMA)



Bild 103: Avtappningsventiler för värmeaggregatet TRUMA Combi

I underskåpet finns två avtappningsventiler:

- 1 Säkerhetsavtappningsventil (kallvatten)
- 2 Manuell avtappningsventil (varmvatten)

Säkerhetsavtappningsventilen öppnas automatiskt vid temperaturer mellan 4 och 7 grader för att undvika frostsador.

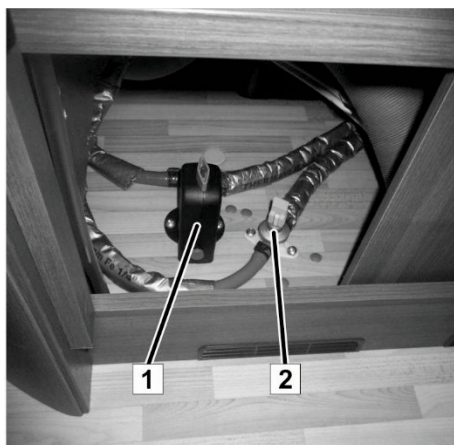
Den manuella avtappningsventilen öppnas för hand.



Bild 104: Säkerhetsavtappningsventilen öppen

- Öppna säkerhetsavtappningsventilen för hand:
Vrid den övre vridknappen (1) tills den hakar fast.
Tryckknappen (2) som sitter nere på huset åker ut (→ se bifogad bruksanvisning).
- Stäng säkerhetsavtappningsventilen:
Tryck in tryckknappen för att stänga ventilen och vrid samtidigt vridknappen med 90 grader. Tryckknappen ska vara kvar i det här läget eftersom ventilen annars är öppen.

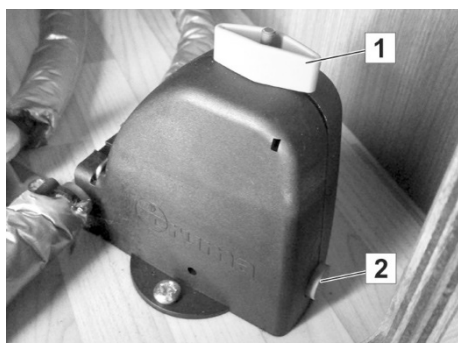

Bild 105: Säkerhetsavtappningsventilen stängd

6.1.4 Tömma avloppsvatten

INFORMATION

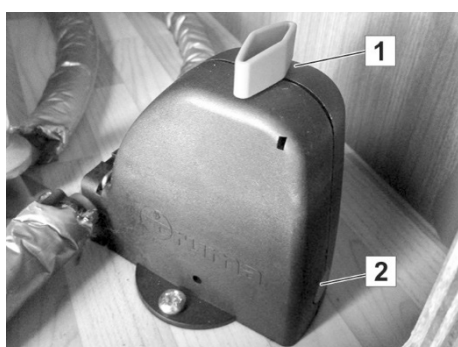

Rengöringsmedel, tvål, tvättlösningar och kosmetika förorenar miljön och belastar grundvattnet.

- *Avloppsvattnet får aldrig släppas ut i naturen utan måste alltid lämnas till en avfallsstation.*
- *Låt inte uppsamlingsbehållaren bli överfull, utan töm den alltid på en avfallsstation.*

Tappa av via avloppsröret

1. Placera uppsamlingsbehållaren (t.ex. spann) direkt under avloppsröret under husvagnsgolvet.
2. Tappa av avloppet från diskhon, duschen och tvättställen i uppsamlingsbehållaren.
3. Om uppställningsplatsen har en avloppskanal, kan utloppsröret förlängas med en avloppsslang direkt till avloppskanalen.

Tappa av avloppsvatten vid fast installerad avloppstank (extratillbehör)



Bild 106: Avtappningskran (1)

1. Placera uppsamlingsbehållaren under avloppsröret under husvagnen (eller led det till en avloppskanal).
2. Öppna avtappningskranen (1) bredvid avloppstanken.
3. Tappa av avloppsvattnet från avloppstanken (Akta! Tankvolym: 44 liter) till uppsamlingsbehållaren (eller direkt till avloppskanalen). Kontrollera att uppsamlingsbehållaren inte blir överfull.
4. Töm uppsamlingsbehållaren på avfallsstationen.

Tappa av avloppstanken (tillval)

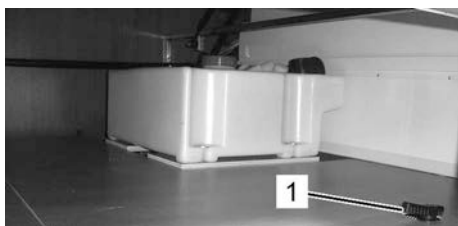

Bild 107: Avloppstank med hjul

- Finns som extrautrustning.

1. Ta ut avloppstanken med hjul ur hållaren i gasollådan och öppna locket.
2. Placera avloppstanken med hjul med inloppsöppningen under avloppsröret så att avloppsvattnet leds från husvagnen till avloppstanken.
3. Töm i god tid innan avloppstanken blir full på en avfallsstation.
4. Sätt in avloppstanken i hållaren i gasollådan och fäst den efter varje användning och före körning.

6.1.5 Byta gasolflaska

- Vid gasolsystem i standardutförande (flexibel gasolslang med tryckreducerventil) byts gasolflaskan enligt följande:

VARNING!



Risk för explosion och personsador på grund av gasol!

Utströmmande gasol kan orsaka förgiftning och explosioner.

- Samtliga reparationsarbeten på gasolsystemet får endast utföras av auktoriserade gasfackmän.
- Vid gasollukt:
 - Stäng omedelbart av gasolsystemet.
 - Tillkoppla inte elektriska apparater.
 - Håll eld och tändkällor borta.
 - Rök inte.
 - Låt gasolsystemet repareras omedelbart.



Bild 108: Gasolflaska med tryckreducerventil

1. Öppna gasollådan.
2. Vid byte av en tom gasolflaska ska ventilen på den tomma gasolflaskan stängas.
3. Skruva bort tryckreducerventilens kopplingsmutter från gasolflaskans ventil för hand (vänstergängad).
4. Lossa gasolflaskans fästrem och lyft ut gasolflaskan ur gasollådan.
5. Kontrollera gasolslangen. Om slangen är porös eller skadad på annat sätt, måste den bytas ut av fackpersonal.
6. Placera den nya gasolflaskan i gasollådan och spänn fast den med fästremmen.
7. Skruva fast tryckreducerventilens kopplingsmutter för hand på gasolflaskans ventil (vänstergängad).
8. Stäng gasollådan och låset.
9. Vid användning av gasolaggregat måste gasolflaskans ventil och den tillhörande snabbblåsventilen öppnas.

6.1.6 Byta gasolflaska (DuoControl CS) (tillval)

- Observera följande hänvisningar och information på modeller med DuoControl CS (med Eis-Ex och fjärrindikator):

VARNING!



Risk för explosion och personskador på grund av gasol!

Utströmmande gasol kan orsaka förgiftning och explosioner.

- Samtliga reparationsarbeten på gasolsystemet får endast utföras av auktoriserade gasfackmän.
- Vid gasollukt:
 - Stäng omedelbart av gasolsystemet.
 - Tillkoppla inte elektriska apparater.
 - Håll eld och tändkällor borta.
 - Rök inte.
 - Låt gasolsystemet repareras omedelbart.



Bild 109: Gasolsystem DuoControl CS

1. Öppna gasollådan.
2. Stäng ventilen på den tomma gasolflaskan.
3. Skruva bort högtrycksslangens kopplingsmutter på gasolflaskans ventil för hand (vänstergångad).
4. Lossa gasolflaskans fästrem och lyft ut den tomma gasolflaskan ur gasollådan.
5. Placera den nya gasolflaskan i gasollådan och spänn fast den med fästremmen.

AKTA



Gasläckage vid skador på tätningen!

Om högtrycksslangen dras åt för hårt, kan tätningen klämmas sönder och bli otät.

- Använd endast det bifogade verktyget vid montering och demontering av högtrycksslangar! Verktyget garanterar rätt åtdragningsmoment och förhindrar skador på skruvförbandet.



Bild 110: Gastryckregulatorsats



Bild 111: Verktyg för demontering och montering

6. Dra åt kopplingsmuttern på slangbrots säkringen (3) med verktyget på gasolflaskans ventil.
7. Kontrollera gasolslangen på gasolflaskans ventil, på tryckregulatorn och över hela längden: Om slangen är otät, porös eller skadad får inte gasolflaskan tas i drift! Låt fackpersonal byta ut gasolslangen.
8. Ställ in gasolflaskans funktion med vridknappen (13), t.ex. vrid knappen till vänster ändläge:
 - Vänster gasolflaska = Driftflaska
 - Höger gasolflaska = Reservflaska

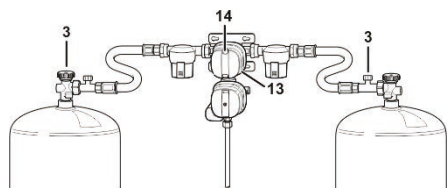
INFORMATION

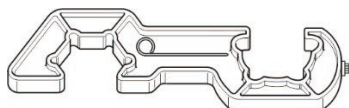

Färgindikeringen i kontrollfönstret (14) visar aktuell driftstatus:

- Grön = Gasavtappning från driftflaskan
- Röd = Gasavtappning från reservflaskan

9. För användning av gasolaggregat måste gasolflaskans ventil öppnas och gastryckregulatorn aktiveras (→ Aktivering av gastryckregulator).
10. Stäng gasollådan och låset.

Aktivering av gastryckregulatorn

Gastryckregulatorn måste aktiveras på nytt varje gång gasolflaskans ventil öppnas.

1. Öppna gasolflaskans ventil (ventilerna på båda gasolflaskor vid gasolsystem med två flaskor).
2. Håll ner driftflaskans säkerhetsventil på gasolsystem med två flaskor.

Ställa in fjärrindikator (tillval)



Bild 112: Fjärrindikator

Om det finns en fjärrindikator i fordonet, måste driftsätt väljas med omkopplaren i mitten:

- Sommarfunktion
- Vinterfunktion

Lysdioderna i ringen betyder:

- Grön LED-lampa = Gasavtappning från driftflaskan
- Röd LED-lampa = Gasavtappning från reservflaskan
- Gul LED-lampa = Regulatorvärmare i drift

Koppla om gasolflaska



Bild 113: Gastryckregulatorsats

Om trycket i driftflaskan sjunker under 0,5 bar, kopplar gastryckregulatorsatsen automatiskt om till reservflaskan. I kontrollfönstret växlar indikeringslampan till rött.

INFORMATION

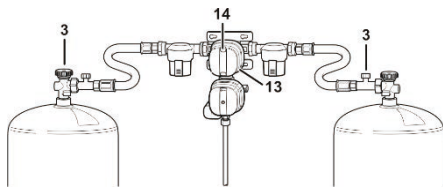

Vid köldgrader eller stor gasavtappning under längre tid kan gasoltrycket sjunka under 0,5 bar, trots att det finns gas kvar i flaskan. Gasol kan då tappas från båda flaskorna samtidigt.

Vridknappens (13) inställning kan när som helst ändras vid behov.

- Vrid alltid knappen (13) ända till vänster eller höger ändläge. Vid mittläge sker avtappning från båda gasolflaskor samtidigt.

Drift med en flaska

Gasolsystemet kan också användas med endast en gasolflaska. Backventiler förhindrar att gas strömmar ut från den fria anslutningen.

1. Vid drift med en flaska ska den fria anslutningen förslutas med det blindlocket av mässing.
2. Ställ in vridknappen på gastryckregulatorn för driftflaskan.

6.1.7 Underhåll av gasolsystemet (allmänt)

- Genomför kontrollen av gasolsystemet enligt gällande regler (i Tyskland: vartannat år).
- Gastryckregulatorsats och slangar måste bytas ut senast 10 år efter tillverkningsdatum.

6.2 Ventilation

Allmänt

Regelbunden och riktad vädring ger ett angenämt rumsklimat och förebygger imbildning och värmestockning.

För vädring av boendedelen öppnas de utåt öppningsbara fönstren, skjutfönster och takkåpor.

Husvagnen har även självdragsventilation för förbättrad ventilation.

AKTA!



Skador på grund av bristande ventilation!

Bristande ventilation leder till syrebrist och försämrar rumsklimatet. Värmestockning och kondensvattenbildning leder till skador på invändig utrustning.

- Täck aldrig över slitsarna för självdragsventilation.
- Fordonet måste alltid ha tillräcklig ventilation.

Utåt öppningsbart fönster



Bild 114: Utåt öppningsbart fönster

Intensiv vädring

1. Vrid spaken ca 90° uppåt.
2. Öppna de utåt öppningsbara fönstren och låt dem haka fast i önskat läge eller ställ upp fönstret med spärren.
3. För att stänga, måste de först öppnas lite till eller spärren tas bort.
4. Fäll in fönstret igen, stäng det och lås med spaken.



Bild 115: Långtidsvädning

Långtidsvädning

1. Vrid spaken ca 90° uppåt.
2. Skjut fönstret utåt ca 1 – 2 cm.
3. Vrid tillbaka spaken, så att låstappen kan haka fast fönsterspärrens urtag.

Stängning:

4. Vrid spaken uppåt igen, så att låstappen lossnar från urtaget.
5. Dra in fönstret i karmen igen. Vrid spaken nedåt med ca 90° för att låsa den.

Skjutfönster



Bild 116: Skjutfönster

Öppna skjutfönstret

- Tryck det invändiga skjuthandtaget åt sidan och håll fast det samtidigt som du skjuter den rörliga fönsterdelen åt sidan för att öppna.
- Skjut igen den rörliga fönstersektionen. Vid stängning måste man vara uppmärksam på, att skjuthandtaget raster in ordentligt igen.

Kombirullgardin



Bild 117: Kombirullgardin

De utåt öppningsbara fönstret har kombirullgardiner som består av insektsskyddsgardin och mörkläggningsrullgardin. Båda rullgardinerna är fästa upptill.

För båda rullgardiner gäller:

- Håll i handtaget och dra nedåt och tryck det lätt mot fönstret tills den nedre listen hakar fast för att stänga insektsskyddet.
- Tryck handtaget nedåt och dra det lite grann mot dig tills den nedre listen lossnar för att öppna insektsskyddet. Rullgardinen rullas upp automatiskt på grund av spänningen – håll samtidigt i handtaget.

Mörkläggningsrullgardinen kan ställas in i tre höjder. Den hakar fast i ett av de tre möjliga lägena i styrgejden på sidorna.

AKTA!



Skador på rullgardinen om man släpper den!

Släpp INTE rullgardinen när den ska stängas eftersom den då kan skadas.

HÄNVISNING



Rullgardinerna ska inte vara stängda under körning och under längre tid (flera veckor).

Fjädrarna kan skadas om rullgardinerna är neddragna under längre tid.

Efterspänna rullgardinerna

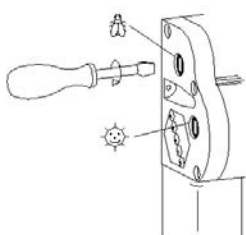

Rullgardinernas fjädrar kan efterspännas med en skruvmejsel.

- För in skruvmejseln och vrid 1-2 varv medsols.
- Kontrollera spänningen, upprepa förloppet vid behov men överspänn inte rullgardinen.

Skötsel av rullgardinerna

Använd aldrig aggressiva rengöringsmedel (lösnings- och slipmedel). Rengör solskyddsfolien och ramdelarna med en fuktig trasa och en mild tvållösning. Rengör insektsnätet med en mjuk borste och vid behov med en fuktig trasa.

Insektskyddsdörr (tillval)

Bild 118: Insektskyddsdörr

Ingångsdörren kan levereras med en insektskyddsdörr (tillval).

1. Dra insektskyddsdörren med handtaget till önskat läge för att stänga den.
2. För tillbaka insektskyddsdörren med handtaget för att öppna den.

AKTA**Materiella skador på grund av felaktig användning!**

- Insektsskyddet kan skadas av soptunnan när man går in och ut ur fordonet och när ingångsdörren stängs.
 - Flytta alltid tillbaka insektsskyddet till hållaren!

Takkåpa

Beroende på husvagnsmodell skiljer sig de monterade takkåporna i fråga om utseende och användning.



Bild 119: Uppfällbar takkåpa

Öppna uppfällbar takkåpa

1. Håll i båda handtagen med händerna och tryck samtidigt på den inre låsspaken.
2. Tryck takkåpan uppåt med båda handtagen samtidigt.

Stänga uppfällbar takkåpa

1. Håll i båda handtagen med händerna och tryck samtidigt på den inre låsspaken.
2. Dra takkåpan nedåt med båda handtagen samtidigt.



Bild 120: Manövrera takkåpa 400x400 mm
/
VisionStar 700x500 mm

Öppna takkåpan

1. Dra handtaget på takkåpan nedåt resp. vrid det nedåt på VisionStar, så att takkåpan låses upp.
2. Skjut handtaget framåt så att kåpan fälls upp.
3. Haka fast bygel i önskat läge.

Stänga takkåpan:

- Dra tillbaka handtaget från fasthakat läge till utgångsläget.



Bild 121: Öppna och stänga Midi Heki/Mini Heki plus

Öppna takkåpan

1. Tryck in låsknappen (1) på takkåpan.
2. För bygel (2) bakåt i spåret (3).
3. Haka fast bygel i önskat läge.

Stänga takkåpan:

- Flytta bygel från fasthakat läge till utgångsläget tills låsknappen (1) spärrar takkåpan.



Bild 122: Manövrering av lyft-fälltak, Heki 2

Använda lyft-fälltak (tillval)

1. Tryck in spärrknappen på de båda spakarna (1, vänster och höger) och vrid dem ca 90°.
2. Lossa rörbygeln (2) med ett lätt ryck ur hållaren och fäll ner den.
3. Ställ upp takkåpan med rörbygeln och vrid därefter rörbygeln helt.
4. Lägg och fäst rörbygeln på hållaren (3).

6.3 Uppvärmning och varmvattenberedning

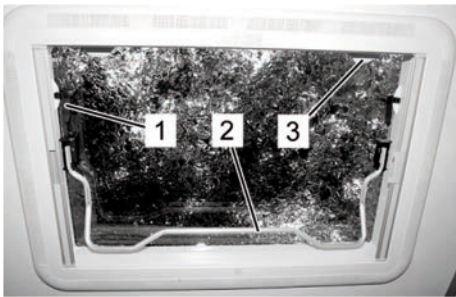
6.3.1 TRUMA-värmeaggregat



Bild 123: TRUMA-värmeaggregat

Normalt sett har husvagnen ett gasolvärmeaggregat. Det styrs via manöverreglaget (termostat) (1).

Den varmluft som alstras av gasolvärmeaggregatet leds till boendedelen via ett varmluftsystem. Varmluftfläkten styrs med manöverreglaget (2) som sitter direkt över värmeaggregatet.

Gasolvärmeaggregatets varmluftfläkt går endast när 230 V-anslutning finns.

INFORMATION



Gasolvärmeaggregaten får i många länder inte användas under körning. Ta före resans början reda på alla gällande lokala föreskrifter utefter resvägen, i genomfartsländer och på destinationen. Stäng av gasolvärmeaggregatet samt snabbblåsventilerna och gasolflaskans ventil före resan vid tvivel.

VARNING!



Brandrisk!

Ett överhettat värmeaggregat kan orsaka bränder och leda till svåra brännskador.

- Placera inte värmekänsliga föremål, som t.ex. sprayflaskor, i närheten av värmeaggregatet.
- Placera inte textilier framför eller på värmeaggregatet.

Idrifttagning



Bild 124: Manöverreglage

Gasolvärmeaggregat med automatisk tändare

1. Öppna gasolflaskan och snabbblåsventilen på gasolledningen.
2. Vrid manöverreglaget (1) till termostatläget 1 – 5 och tryck ner det helt. Tändningen sker automatiskt (hörbart) tills flamman brinner.

INFORMATION

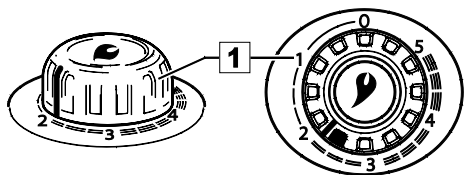

När manöverreglaget trycks ner, hörs tändgnistorna från den automatiska tändaren. Tändningen av värmeaggregatet sker efter några sekunder (upp till ca 2 min.) automatiskt.

3. Håll in manöverreglaget ytterligare ca 10 sekunder, tills tändsäkringen aktiveras.

AKTA!



Risk för explosion!

Gasol i värmeaggregatet som inte förbränns kan explodera och orsaka skador på värmeaggregatet!

- Vänta minst 2 minuter om gasolen inte antänds, innan du prövar igen.

INFORMATION



Om flamman slocknar igen, sker tändningen automatiskt under tändsäkringens aktiveringstid (ca 30 sekunder).

- Om aggregatet inte tänds, fortsätter den automatiska tändningen tills manöverreglaget (1) ställs in på "0".
- Om det finns luft i gasolledningen kan det ta upp till två minuter innan det finns gas för förbränningen. Håll in manöverreglaget under den här tiden tills aggregatet tänds.
- Vi rekommenderar att TRUMA-varmluftssystem används för att få en jämn och snabb varmluftsfordelning samt en lägre temperatur vid utloppsgallret för varmluften.

Rumstermostat



Bild 125: Manöverreglage

Rumstermostaten reglerar värmen utifrån inställningen av manöverreglaget på ovansidan av värmeaggregatet.

INFORMATION

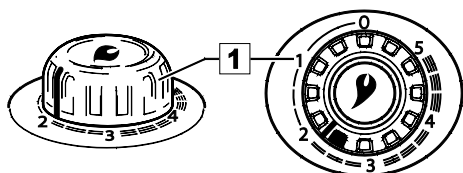

Temperaturgivaren sitter nedtill på värmeaggregatet. Kalldrag, öppna dörrar, mattor, etc. påverkar termostaten. Åtgärda problemet om temperaturregleringen inte fungerar tillfredsställande!

En genomsnittlig rumstemperatur på ca 22 °C uppnås utan fläkt med en termostatinställning på ca 3. Vi rekommenderar användning av fläkten och en termostatinställning på ca 4 för en god varmluftsfordelning och reducering av kondensation på kalla ytor.

Den exakta termostatinställningen måste bestämmas och anpassas i praktiken beroende på husvagnens modell och individuellt värmebehov.

Frånkoppling

1. Ställ manöverreglaget för värmeaggregatet (1) på "0" (den automatiska tändaren aktiveras samtidigt).
2. Frånkoppla fläkten (ställ vridreglaget på "0").

Stäng snabbblåsventilen i gasolledningen och gasolflaskan om aggregatet inte ska användas under längre tid.

Demontering av värmeaggregatets kåpa



Bild 126: Fäll upp värmeaggregatets kåpa

1. Dra kåpan framåt lite grann.
2. Tryck upp fästfjädrarna på sidorna och fäll värmeaggregatets kåpa framåt (Bild 126).

INFORMATION

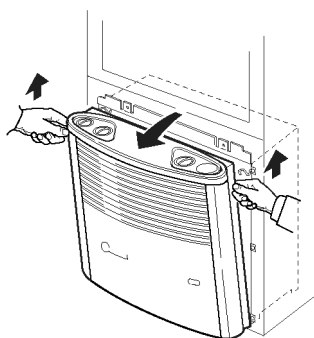

Vid platsbrist kan värmeaggregatets kåpa dras upp lite grann, sedan lyftas upp tills den är fri och tas bort.

3. Vrid värmeaggregatets kåpa åt sidan (Bild 127).

Montering av värmeaggregatets kåpa



Bild 127: Värmeaggregatets kåpa utfälld

1. Placera värmeaggregatets kåpa på den nedre laskan (Bild 127/1) för att montera den.
2. För in stängen nedifrån i bussningen
3. Fäll in värmeaggregatets kåpa så att den hakar fast upptill.

INFORMATION

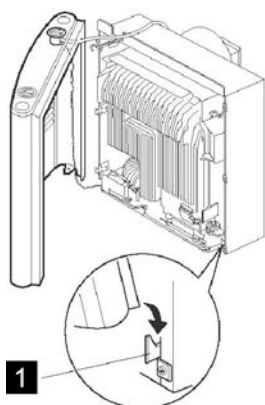

Vid modell med trycktändare: Sätt på manöverreglaget uppifrån så att pilen ekar mot "0".

Batteribyte



Bild 128: Batteribyte

Värmeaggregat med automatisk tändare

- Byt endast batteri när värmeaggregatet är fränkopplat.
 - Montera ett nytt batteri före varje ny uppvärmningsperiod.
 - Avfallshantera gamla batterier enligt gällande miljöbestämmelser.
 - Använd endast temperaturbeständiga och läckskyddade batterier (LR 6, AA eller AM3)!
1. Demontera värmeaggregatets kåpa.
 2. Öppna batterifacket.
 3. Byt batteriet. Beakta polningen.
 4. Stäng batterifacket.
 5. Montera värmeaggregatets kåpa.

Rengöring

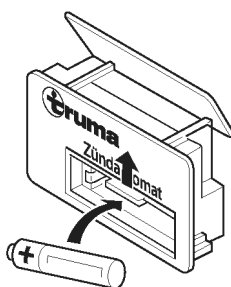
- Ta bort damm på värmeväxlaren, bottenplattan och fläkthjulet med en pensel eller liten borste före varje ny uppvärmningsperiod.

Varmluftspjäll



Bild 129: Varmluftspjäll, öppet

För uppvärmning av boendedelen transporterar en fläkt den varmluft som alstras av gasolvärmeaggregatet genom ett rörsystem till varmluftspjällen i boendedelen.

Varmluftspjällen kan efter behov öppnas eller stängas manuellt för att reglera varmluftströmmen.

- Vrid vridklaffarna till önskat läge för att öppna resp. stänga varmluftspjällen.

Golvvärme (tillval)



Bild 130: Strömbrytare för golvvärmen

Den elektriska golvvärmen (tillval) tillkopplas med strömbrytaren (1). Den sitter ovanför ingångsdörren. Tillhörande transformator är monterad i sänglådan eller sittbänken.

Golvvärmen kräver inget underhåll.

VARNING

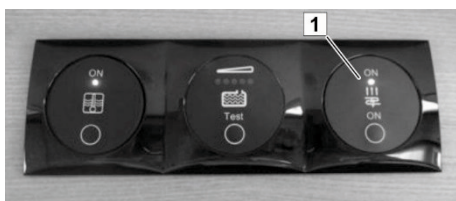

Brandrisk på grund av skadad värmefolie!

Direkt under PVC-mattan finns en värmefolie. Vid skador finns består brandrisk.



- Kontakta därför alltid fackhandel i förväg vid montering i efterhand eller om möblerna ska flyttas.

6.3.2 Värmeaggregat TRUMA Combi (tillval)



Bild 131: Värmeaggregat TRUMA Combi

Värmeaggregatet TRUMA Combi är ett kombinerat gasolvärmeaggregat och varmvattenberedare.

Den varmluft som alstras av gasolvärmeaggregatet leds till boendedelen via ett varmluftrörsystem.

Den inbyggda varmvattenberedaren försörjer tappställena vid diskhon, tvättstället och i duschen.

Man kan välja mellan sommar- eller vinterdrift.

Digital manöverenhet TRUMA CP Plus (tillval)



Bild 132: Digital manöverenhet TRUMA CP Plus

- Central manöverenhet TRUMA Combi CP plus ready och/eller luftkonditionering TRUMA
- Snabbfunktion för snabb varmvattenberedning och rumsuppvärmning
- Alla funktioner kan programmeras med timer
- Individuell temperaturinställning beroende på klockslag – för lugna nätter

Används som gränssnitt för manövrering av anslutna aggregat via TRUMAs app och iNet Box.

En detaljerad beskrivning finns i bruksanvisningen från tillverkaren.

Display- och manöverenhet



Bild 133: Digital manöverenhet TRUMA CP Plus

- 1 Display
- 2 Statusrad
- 3 Menyrad (upptill)
- 4 Menyrad (nertill)
- 5 Symbol för nätspänning 230 V (laddström)
- 6 Symbol för timer
- 7 Inställningar/värden
- 8 Vred
- 9 Bakåtknapp

Öppna och ställa in menyerna på raderna (3+4) med vredet (8). Informationen visas på en display (1) med bakgrundsbelysning. Gå tillbaka från en meny med bakåtknappen (9).

Vred

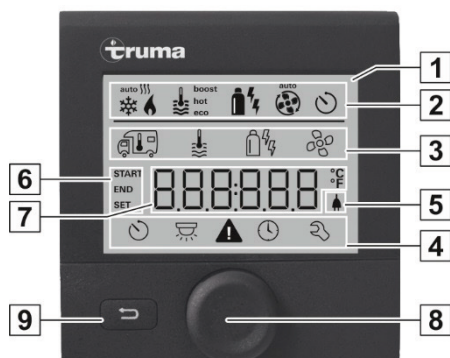
Med vredet (Bild 133, pos. 8) kan börvärden och parametrar väljas, ändras och sparas. De valda menyposterna blinkar.

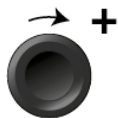

Vrid medsols

Bläddra i menyerna från vänster till höger.
Öka värden (+)

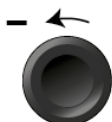

Vrid motsols

Bläddra i menyerna från höger till vänster
Sänka värden (-).



Tryck

Spara ett valt värde.
Välj en menypost, gå till inställningsnivån.

Håll in

Strömbrytare TILL/FRÅN

Om en iNet Box identifieras, ändras funktionen för vredet (se "APP-läge i kombination med en iNet Box")

Bild 134: Vred

Bakåtknapp



Bild 135: Bakåtknapp

Tryck på bakåtknappen för att gå tillbaka från en meny och avbryt inställningarna. Detta betyder att de gamla värdena fortsätter användas.

Mer information om konfigurationen finns i bruksanvisningen från tillverkaren.

Funktioner



Bild 136: Displayens inställningsnivå

Funktionerna på menyraderna (Bild 133, pos. 3, 4) för manöverenheten Truma CP plus kan väljas i valfri ordningsföljd. Driftparametrarna visas på statusraden (Bild 133, pos. 2) resp. med symbolerna (Bild 133, pos. 5, 6).

Välj inställningsnivå:

- Tryck på vredet.

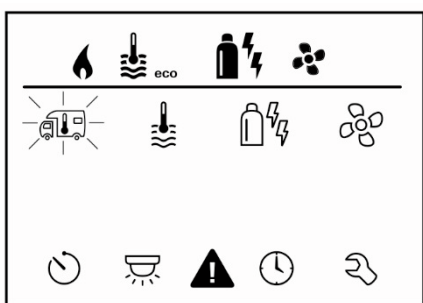
Displayen visar inställningsnivån. Den första symbolen blinkar.

Till- och fråkoppla

Tryck på vredet.

INFORMATION



Tidigare inställda värden/driftparametrar aktiveras på nytt efter tillkoppling.

Fråkoppling

Håll in vredet mer än fyra sekunder.

INFORMATION



Efter två sekunder visas "APP" på displayen 1).

Efter ytterligare två sekunder visas "OFF".

Fråkopplingen av manöverenheten Truma CP plus kan ske med fördröjning på några minuter på grund av värmeaggregatets och luftkonditioneringens interna processer.

1) Endast i kombination med en iNet Box.



Ändra rumstemperatur



Bild 137: Symbol för rumstemperatur

Välj symbolen på menyraden (3) med vredet.

- Tryck på vredet för att gå till inställningsnivån.
- Välj beroende anslutna aggregat mellan uppvärmning (HEIZ)(d), luftkonditionering (AC) eller automatisk funktion¹⁾ (AUTO)(c).
- Tryck på vredet för att bekräfta valet.
- Välj önskad temperatur med vredet.
- Tryck på vredet för att bekräfta värdet.

Inställbart temperaturområde 5 -30 °C (1 °C-steg)

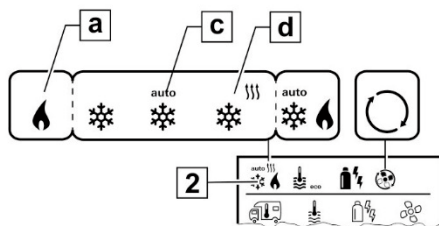
a = Uppvärmning) – Värmeaggregatet är tillkopplat.

Uppvärmning (HEIZ)

- 1) Automatisk funktion (AUTO) endast om "ACC" har aktiverats i servicemenyn (se "Servicemeny"). Detta är frånkopplat från fabrik.
- 2) Symbolen blinkar tills önskad rumstemperatur nås.



Ändra varmvattensteg



Bild 138: Symbol för varmvattensteg

Välj symbolen på menyraden (3) med vredet.

- Tryck på vredet för att gå till inställningsnivån.
- Välj önskat steg med vredet.
- Tryck på vredet för att bekräfta värdet.

- = OFF
- a = Boiler
- b = eco
- c = hot
- d = boost

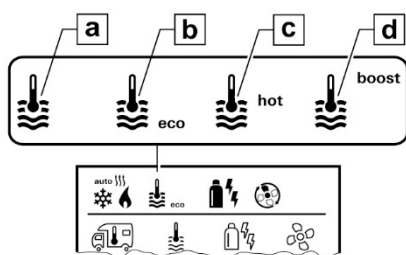
Varmvattenberedning är frånkopplat.

Varmvattenberedning är tillkopplat.

Varmvattentemperatur 40 °C

Varmvattentemperatur 60 °C

Snabb uppvärmning av varmvattenberedaren (prioriterad) under en tidsperiod på max. 40 minuter. Därefter hålls vattentemperaturen under efter eftervärmningscykler på den högsta nivån (ca 62 °C) – gäller inte Combi Diesel. Uppvärmningen av boendedelen fortsätter när vattentemperaturen nås.



Välj energityp

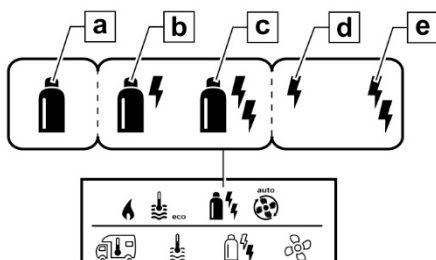

Välj symbolen på menyraden (3) med vredet.

- Tryck på vredet för att gå till inställningsnivån.
- Välj önskad energityp med vredet.
- Tryck på vredet för att bekräfta värdet.

Bild 139: Symbol för energityp

Symbol	Driftsätt	Energityp
a	Gasol/diesel	Gasol ¹⁾ /diesel
b	MIX ²⁾	EI (900 W) + gasol/diesel
c	MIX	EI (1800 W)
d	EL 1	EI (900 W)
e	EL 2	EI (1800 W)

1) Effekt för gasol/diesel, se bruksanvisningen för respektive värmeaggregat.

2) Blandnings- och eldrift. Endast möjligt vid värmeaggregat med elvärmepatron, t.ex. Combi E CP plus ready.



Välj fläktsteg



Bild 140: Symbol för fläktsteg

Välj symbolen på menyraden (3) med vredet.

- Tryck på vredet för att gå till inställningsnivån.
- Välj önskat fläktsteg med vredet.
- Tryck på vredet för att bekräfta värdet.

Symbo	Driftsätt	Beskrivning
I		
-	OFF	Fläkten är frånkopplad. (kan endast väljas när inget aggregat är i drift).
a	VENT ¹⁾	Cirkulationsluft, när inget aggregat är i drift och varmvattenberedningen är frånkopplad. Varvtalet kan ställas in i tio steg.
b	ECO	Lågt fläktsteg.
c	HIGH ²⁾	Högt fläktsteg
d	BOOST ³⁾	Snabb uppvärmning, när skillnaden mellan vald och aktuell rumstemperatur >10 °C.

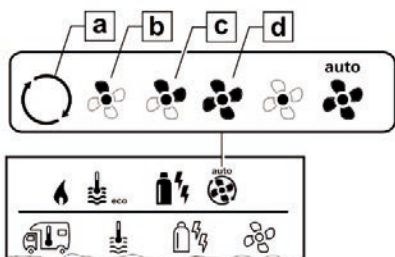
INFORMATION



När värmeaggregatet tillkopplas (rumstemperatur och varmvattensteg är inställda), visas fläktsteget som valts i den vid föregående uppvärmning på statusraden (2). "ECO" är förinställt.

- 1) Kan leda till ökat motorslitage, beroende på hur ofta detta används
- 2) Fläktsteget "HIGH" medför högre elförbrukning, högre ljudnivå och ökat motorslitage.
- 3) Inte tillgänglig för Combi Diesel



Ställ in timer

VARNING!

Risk för förgiftning på grund av avgas.

När timern är aktiverad, tillkopplar den uppvärmningen även om husvagnen står parkerad. Värmeaggregatets avgaser kan leda till förgiftning i slutna utrymmen (som t.ex. garage, verkstäder).

När husvagnen är parkerad i slutna utrymmen:

- Stäng av värmeaggregatets bränsletillförsel (gasol eller diesel).
- Inaktivera timern på manöverenheten Truma CP plus (OFF).
- Frånkoppla värmeaggregatets på manöverenheten Truma CP plus.

INFORMATION

Vid drift av luftkonditionering får endast timern på manöverenheten Truma CP plus användas för att ställa in start- och stopptid för önskad tidsperiod.

När timern är aktiverad (ON), visas först meny inaktivering av timern (OFF).

- Välj symbolen på menyraden (4) med vredet.
- Tryck på vredet för att gå till inställningsnivån.

Ange starttid

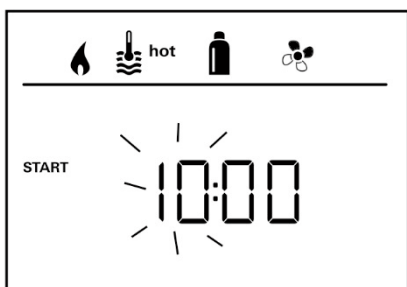

- Ställ in timmarna och därefter minuterna med vredet.

Bild 141: Symbol för 24 h-läge

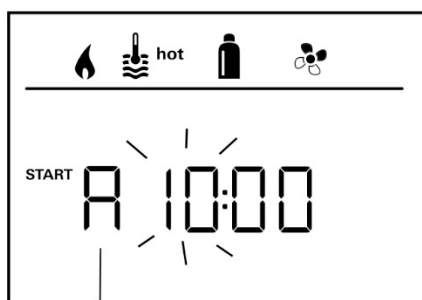

A = a. m.

P = p. m.

Bild 142: Symbol för 12 h-läge

Ange stopptid



Bild 143: Symbol för 24 h-läge



A = a. m.

P = p. m.

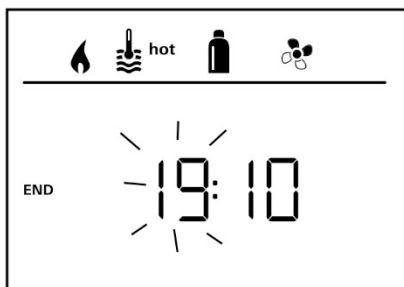
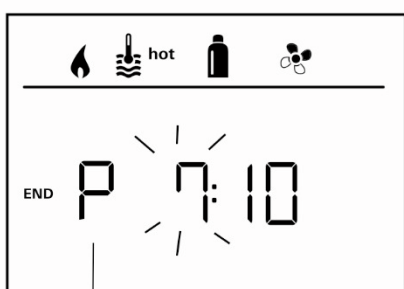
Bild 144: Symbol för 12 h-läge

Aktivera timer (ON)



Bild 145: Symbol för timer

Ställ in timmarna och därefter minuterna med vredet.

INFORMATION

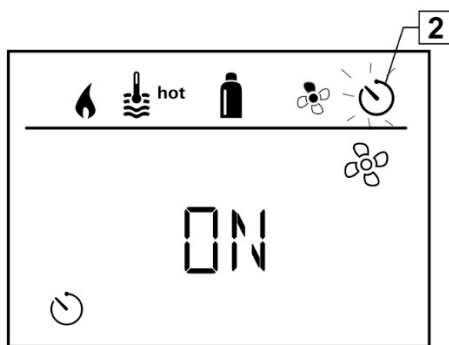

Om start- och stopptiden överskrids vid inmatningen, tas ingen hänsyn till driftparametrarna förrän nästa start- och stopptid nås. Till dels används de driftparametrar som är inställda på manöverenheten.

- Aktivera timern med vredet (ON)
- Tryck på vredet för att bekräfta värdet.

INFORMATION



Timern är aktiverad – även i flera dagar – tills den inaktiveras (OFF).
När timern är programmerad och aktiverad, blinkar symbolen för timern.

Inaktivera timer (OFF)



Bild 146: Symbol för timer

- Tryck på vredet för att gå till inställningsnivån.
- Inaktivera timern med vredet (ON)
- Tryck på vredet för att bekräfta värdet.



Till- och fränkoppla belysning

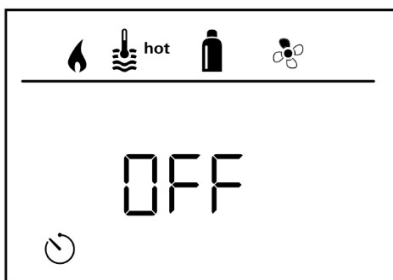

Bild 147: Symbol för belysning

Tillgänglig när luftkonditionering är ansluten

Aventa confort eller Aventa eco

- Välj symbolen på menyraden (4) med vredet.
- Tryck på vredet för att gå till inställningsnivån.
- Välj önskad funktion med vredet.
 - Tillkoppla belysningen 1 - 5.
 - Ljusstyrkan kan ställas in i fem steg.
 - OFF – fränkoppla belysningen.
- Tryck på vredet för att bekräfta värdet.

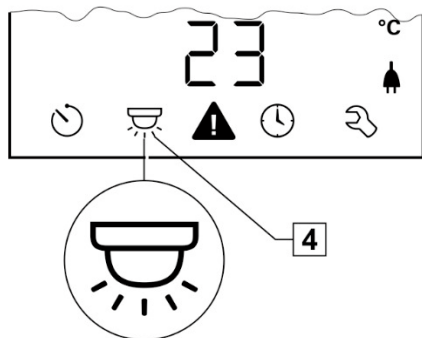
Ställa in tid



Bild 148: Symbol för 24 h-läge

- Välj symbolen "Ställa in tid" på menyraden (4) med vredet (8).
- Timindikeringen blinkar.
- Ställ in timmarna med vredet (8).
 - Tryck på vredet (8) på nytt. Minutindikeringarna blinkar.
 - Ställ in minuterna med vredet (8).
 - Tryck på
 - vredet (8) för att bekräfta värdet.

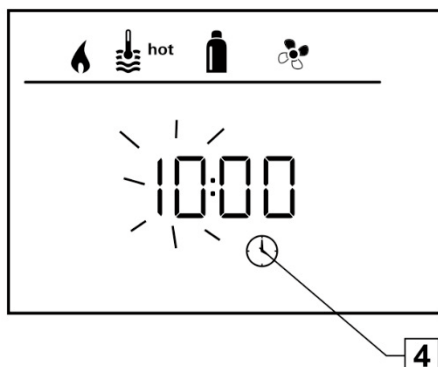

Bild 149: Symbol för 12 h-läge

 **Servicemeny**

Kalibrera värmeaggregatets rumstemperaturgivare (OFFSET)

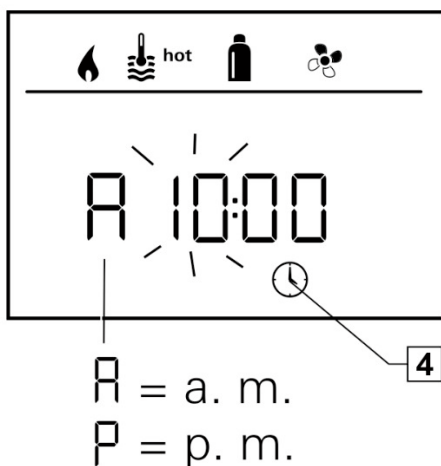

Bild 150: Förinställning: 0 °C

Rumstemperaturgivaren för det anslutna värmeaggregatet kan anpassas individuellt till givarens monteringsposition. Inställningen sker i steg om 0,5 °C i området 0 °C till -5 °C.

Exempel:

Inställd rumstemperatur 23 °C; OFFSET = -1 °C;

–Börvärde för värmeaggregatet = 22 °C

Fel



Bild 151: Fel

Vid fel öppnas direkt menynivån "Fel" på manöverenheten Truma CP plus och visar en felkod. Med hjälp av felsökningsschemat kan orsaken till felet fastställas och åtgärdas.

E = Fel

112 = Felkod

H = Enhet

H = Värmeaggregat

A = Luftkonditionering

INFORMATION



Uppsök en fackverkstad!

6.3.3 Värmeaggregat ALDE (tillval)

Gasol drift

1. Välj "Gasol drift" på manöverenheten.
2. Öppna gasolkranen för värmeaggregatet.
3. Starta värmeaggregatet.

Brännaren tänds automatiskt när värmeaggregatet tillkopplas.

HÄNVISNING!



Värmeaggregatet är i drift tills den inställda temperaturen nås. Om flaman slocknar under den här tiden, tänds den igen automatiskt inom ca 10 sekunder.

Drift med elpatron

1. Anslut till ett 230 V elnät.
2. Välj "Eldriften" och önskat värmesteg på manöverenheten.

Värmeaggregatet startar automatiskt eldriften.

HÄNVISNING!



För snabbare uppvärmning av fordonet kan systemet drivas samtidigt med gas och el. Eldriften har alltid prioritet.

Kontrollera och fyll på expansionskärlet



Bild 152: Expansionskärl

Påfyllningsnivån i expansionskärlets kontrollfönster (1) ska i kallt tillstånd ligga mellan "min" och "max" och kan i varmt tillstånd ligga något över "max".

Expansionskärlet får inte bli tomt, annars måste värmesystemet ventileras.

Om markeringen "min" underskrids, måste behållaren fyllas på igen enligt följande:

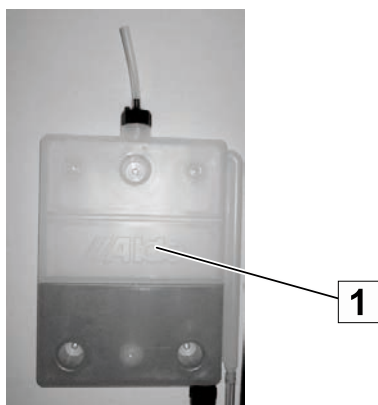
- Blandningsförhållande för värmeaggregatet ALDE: 50 % vatten/50 % glykol (rekommendation: Frostskyddsmedel för aluminiumkylare Glysofor N)
- Byt blandningen av glykol och vatten vart femte år för att undvika rost i värmesystemet.

Manövrera manöverenheten (ALDE)

INFORMATION



- Stäng av värmeaggregatets huvudbrytare när fordonet inte är i drift.
- Spruta inte vatten direkt mot skorstenen när fordonet tvättas.
- Kontrollera vid camping på vintern att skorstenen samt till- och frånluftsventilerna inte blockeras av snö och is.
- Värmeaggregatet kan användas för uppvärmning utan att varmvattenberedaren är fylld med färskvatten.
- Gaspannan och elpatronen kan användas tillsammans.
- Tappa alltid av färskvatten från varmvattenberedaren när det finns risk för frost och fordonet inte används.
- Gasolaggregatet får inte användas samtidigt som husbilen tankas i ett garage eller i liknande situationer.
- Låt aldrig värmesystemet stå tomt utan glykolvätska.

Starta värmeaggregatet



Bild 153: AV



Bild 154: PÅ

1. Manöverenheten och värmeaggregatet är frånkopplade.
2. Tryck på strömbrytaren för att starta tillkoppla värmeaggregatet. Startbilden visas. Värmeaggregatet startar med de senast använda inställningarna.

Viloläge



Bild 155: Manöverenhet

- A Klocka.** Klockan visar datum och tid (när den är aktiverad). För inställning, se bruksanvisningen från ALDE.
- B Utomhustemperatur*.** Utomhustemperaturen visas.
- C Inomhustemperatur.** Inomhustemperaturen visas.
- D Cirkulationspump.** Symbolen visas när cirkulationspumpen är i drift.
- E Automatisk start av värmeaggregatet.** Symbolen visas när funktionen har aktiverats.
- F Dagsautomatik.** Symbolen visas när funktionen är aktiverad och tiden ligger inom den inställda tidsperioden.
- G Gasolflaska full/tom*.** Symbolen visas när givaren på gasolflaskans regulator är ansluten och har aktiverats. När en defroster är installerad, visas symbolen för det inställda läget tillsammans med flasksymbolen.
- H Nattautomatik.** Symbolen visas när funktionen är aktiverad och tiden ligger inom den inställda tidsperioden.
- I 230 V.** Symbolen visas när värmeaggregatet försörjs med 230 V spänning.
- J Strömbrytare.** Huvudbrytare för värmeaggregatet.
- K MENY-knapp.** Knapp för inställningsmenyn.

Funktioner som är markerade med (*) är tilläggsutrustning.

Inställningsmeny

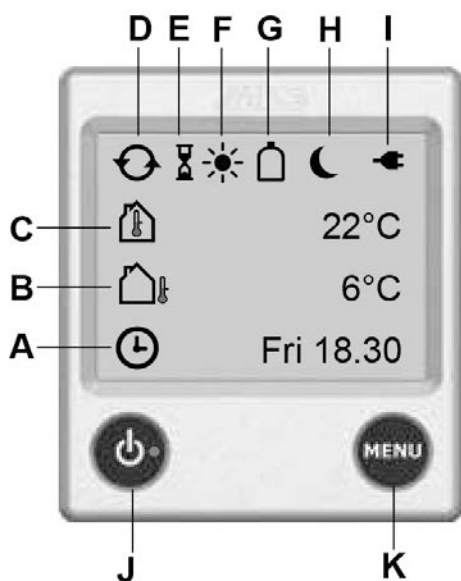

Bild 156: Manöverenheten i viloläge



Bild 157: Manöverenheten i inställningsmenyn

1. Öppna inställningsmenyn genom att trycka på MENY-knappen.
2. Bakgrundsbelysningen tänds och de inställbara funktionerna visas.

Manöverenheten växlar till viloläge efter 30 sekunder om ingen inmatning sker.

Ställ in önskad temperatur



Bild 158: Temperaturställning

Temperaturen kan ställas in mellan +5 °C och +30 °C i steg om 0,5 °C. Om natt- eller dagsautomatiken är i drift går det inte att ställa in temperaturen. Plus- och minussymbolerna är då gråmarkerade.

1. Den visade temperaturen är den inställda temperaturen.
2. Höj temperaturen genom att trycka på "+". Sänk temperaturen genom att trycka på "-".
3. Inställningarna är avslutade och värmeaggregatet är aktiverat tills den inställda temperaturen nås.

Varmvatten

Värmeaggregatet har en integrerad varmvattenberedare med en volym på ca 8,5 liter. Värmeaggregatet kan även användas utan att det finns färskvatten i varmvattenberedaren. Det finns tre alternativ för inställningen av värmeaggregatet i fråga om varmvattenbehovet: "Inget varmvatten", "Normal drift" eller "Mer varmvatten".



Bild 159: Inget varmvatten

- **Inget varmvatten.** Tryck på "-" om det inte finns något behov av varmvatten (symbolen är tom).

Om natt- eller dagsautomatiken är i drift och varmvattnet är avstängt går det inte att ställa in temperaturen. Plus- och minussymbolerna är då gråmarkerade.

Boende



Bild 160: Normal drift



Bild 161: Mer varmvatten

- **Normal drift.** Tryck på "+" när det finns färskvatten och varmvatten önskas (symbolen är halvfull).

Om pumpen går permanent går det inte att välja denna funktion.

- **Mer varmvatten.** Vid behov av mer varmvatten kan vattentemperaturen tillfälligt höjas till ca 65 °C. Håll in "+" tills symbolen är helt full (svart). Efter 30 minuter återgår värmeaggregatet till normaldrift. Under uppvärmningen står cirkulationspumpen stilla.

Om pumpen går permanent inaktiveras funktionen för permanent pumpdrift under ca 30 minuter och aktiveras därefter på nytt.

INFORMATION



Om endast varmvatten behövs som t.ex. på sommaren och det inte finns något större värmebehov behöver inställningarna inte ändras. Värmeaggregatet styr den här funktionen automatiskt.

Värma upp med gasol



Bild 162: Värma upp med gasol

Om el och gasol väljs tillsammans går det att ställa in prioriteten mellan gasol och el (se bruksanvisningen från ALDE).

1. Starta gasoldriften genom att rycka på symbolen "Gasollåga". Symbolen för gasol aktiveras och visas med grön markering.
2. Värmeaggregatet är aktiverat tills inställd temperatur uppnås.
3. Tryck på symbolen "Gasollåga" för att stänga av gasoldriften. Symbolen inaktiveras och visas med blå markering.

Värma upp med el



Bild 163: Värma upp med el

Ju högre effekt, desto snabbare uppvärmning. Om el och gasol väljs tillsammans går det att ställa in prioriteten mellan gasol och el (se bruksanvisningen från ALDE).

1. Starta och ändra de olika värmestegen (Av, 1 kW, 2 kW eller 3 kW) stegvis med "+" eller "-". Det inställda värdet visas på bildskärmen. Vid aktivering visas plussymbolen med grön markering. När belastningsvakten* är installerad och inställd, använder inte värmeaggregatet inte mer el än det behöver, även om 3 kW är inställt.
2. Värmeaggregatet går med den inställda temperaturen.
3. Håll in "-" tills "Av" nås för att stänga av eldriften.

Aktiverade funktioner



Bild 164: Viloläge



Bild 165:
Aktiverade
funktioner

Tryck på "A" för att visa de olika aktiverade funktionerna. Här kan de olika funktionerna väljas och ställas in på nytt.

A-symbolen visas endast när en funktion är aktiverad och/eller installerad.

Boende**Verktymsmeny**

Bild 166: Verktymsmeny

Verktymsmeny kan även öppnas från inställningsmenyn. Under verktymsmeny kan manöverenhetens övriga funktioner ändras.

- Tryck på verktymssymbolen i inställningsmenyn för att öppna verktymsmeny.

INFORMATION

Manöverenhetens övriga funktioner beskrivs i den separata bruksanvisningen från ALDE.

Vridreglage ALDE

I sovdelen finns ett vridreglage för värmeaggregat ALDE.

Värmeaggregatets temperatur styrs av manöverenheten. Med vridreglaget kan värmeeffekten för värmeaggregatet för sovdelen regleras steglöst som ett tillval till manöverenheten.

6.3.4 Varmvattenberedning

AKTA!



Sakskador på grund av längre stillestånd eller frost!

Om husbilen under vintersäsongen står oppvärmad, kan sanitetsanläggningen skadas av frost.

Längre stillestånd kan leda till föroreningar på grund av alger i sanitetsanläggningen.

- Kontrollera att säkerhetstömningssventilen alltid är fri från föroreningar och is.
- Vid frostrisk måste vattentankar, behållare, slangar och ledningar tömmas helt. Torrkör pumpen ca 5 minuter för att undvika frostsador på grund av vatten i pumpen.

HÄNVISNING!



Frostsador eller föroreningar på grund av alger på vattensystemet omfattas inte av garantin!

Blandare



Bild 167: Blandare

VARNING!



Risk för skållning med hett vatten!

Hett vatten kan orsaka brännskador på händer eller andra kroppsdelar.

- Öppna först blandaren i kallt läge och öka sedan temperaturen försiktigt.

1. Vrid greppet i riktning mot kallvattenläget (blå markering), för det uppåt och vrid det långsamt i riktning mot den röda markeringen för att öppna.
2. Vrid försiktigt tillbaka blandaren mot den blåa markeringen och tryck ner den.

6.3.4.1 Vid installerat TRUMA-värmeaggregat och TRUMA-varmvattenberedare



Bild 168: Avtappningsventiler

Fylla på varmvattenberedaren

1. Fyll på färskvattentanken (→ "Påfyllning av färskvatten").
2. Tillkoppla huvudbrytaren (strömförsörjning).
3. Stäng avtappningsventilerna för kall- och varmvatten.
4. Öppna blandare i köket eller i duschkörnan i varmvattenläge.
5. Stäng blandaren direkt när vatten kommer ut.

INFORMATION

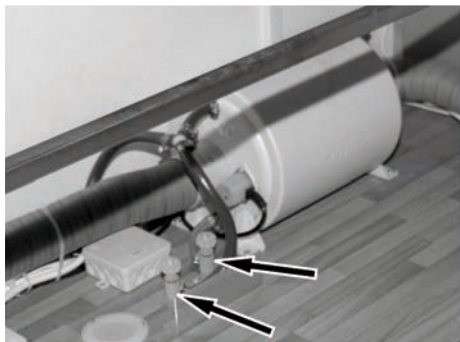

Efter att varmvattenberedaren fyllts på kommer först endast kallt vatten ur blandaren, eftersom vattnet ännu inte värmts upp.

Tömma varmvattenberedaren

Tappa av vattnet enligt följande vid risk för frost eller om färskvattensystemet inte ska användas:

1. Frånkoppla gasolvärmeaggregats varmluftsfläkt.
2. Frånkoppla varmvattenberedarens elektriska uppvärmning.
3. Frånkoppla huvudbrytaren (strömförsörjning).

VARNING!



Risk för skållning med hett vatten!

Vid tömning av varmvattenberedaren kan varmt vatten komma ut och orsaka allvarliga brännskador på händer och hud.

- Före tömningen bör vattnet i varmvattenberedaren svalna till rumstemperatur.

4. Öppna avtappningsventilen.
5. Tappa av färskvatten (→ "Avtappning av färskvatten").

Manövrering av varmvattenberedaren

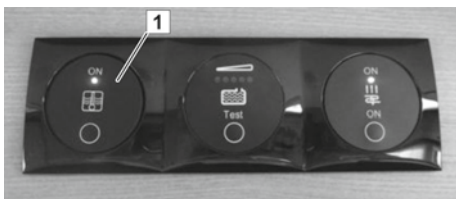

Varmvattenberedaren tillkopplas med strömbrytaren (1). Den sitter ovanför ingångsdörren.

Underhålls- och skötselansvisningar för enheterna för varmvattenberedning finns i den bifogade bruksanvisningen.

Bild 169: Strömbrytare för varmvattenberedaren

6.3.4.2 Vid installation av kombinerat värmeaggregat (TRUMA)

1. Stäng kombi-tömningsventilen på färskvattentanken.
2. Stäng ventilerna för kallvatten- och varmvattenledningarna, se säkerhetsavtappningsventil.
3. Fyll på färskvattentanken.
4. Fyll på varmvattenberedaren. Vrid blandarens grepp till varmvattenläget (röd markering) och för det uppåt. På så sätt pumpas kallvatten från färskvattentanken till varmvattenberedaren.
5. Stäng greppet på nytt när luften evakuerats och kallvatten kommer ut.
6. Starta värmeaggregatet.

Efter ca 30 minuter är varmvattnet redo.

Digital manöverenhet TRUMA CP Plus (tillval)

Bild 170: Digital manöverenhet TRUMA CP Plus

- Central manöverenhet TRUMA Combi CP plus ready och/eller luftkonditionering TRUMA
- Snabbfunktion för snabb varmvattenberedning och rumsuppvärmning
- Alla funktioner kan programmeras med timer
- Individuell temperaturinställning beroende på klockslag – för lugna nätter

Används som gränssnitt för manövrering av anslutna aggregat via TRUMAs app och iNet Box.

En detaljerad beskrivning finns i bruksanvisningen från tillverkaren.

6.3.4.3 Vid installation av värmeaggregat ALDE (tillval)

Bild 171: Stängda avtappningsventiler

1. Stäng kombi-tömningsventilen på färskvattentanken.
2. Stäng avtappningsventilerna för kallvatten- och varmvattenledningarna.
3. Fyll på färskvattentanken.
4. Fyll på varmvattenberedaren. Vrid blandarens grepp till varmvattenläget (röd markering) och för det uppåt. På så sätt pumpas kallvatten från färskvattentanken till varmvattenberedaren.
5. Stäng greppet på nytt när luften evakuerats och kallvatten kommer ut.
6. Starta värmeaggregatet.

Efter ca 30 minuter är varmvattnet redo.

6.4 Sitt- och sovplatser

6.4.1 Ombyggnad av sittgruppen

Sittgruppens utförande beror på modell. Genom att bordet sänks, får man fler sovplatser.



Bild 172: Bord, fyrkantigt

Sänka bord med stödben

1. Skjut bussningen (1) uppåt och fäll den nedre delen av bordsbenet (2).
2. Fäll upp bordsskivan och lyft upp den ur väggskenan (3).
3. Fäst bordsskivan i uppfällt läge i den nedre väggskenan (4).
4. Luta bordsskivan framåt tills det fällda bordsbenet ligger säkert på golvet.



Bild 173: Bord med lyftbordsstativ

Sänka bord med lyftstativ

1. Vrid handtaget (1) motsols för att låsa upp fällmekanismen.
2. Tryck ner bordsskivan (2).
3. Släpp handtaget (1) när bordsskivan hakar fast i det nedre läget.

Lyftbordsstativ "Ilse-Lift" (tillval)

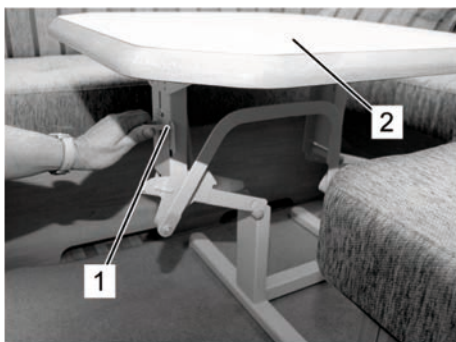

Funktioner:

Sänkbar bordsfot (ett ben)

Vridbar bordsskiva



Höja bord

- Vrid manöverspaken (2) med 180 grader.
Bordet höjs automatiskt.
Spärra manöverspaken när önskad höjd nås



Vrida bordsskivan

- Bordsskivan kan vridas och riktas efter att den räfflade skruven (1) lossats.
(Endast när lyftbordet är utkört)
Dra åt den räfflade skruven när bordsskivan har riktats.

Sänka bord

- Flytta tillbaka bordet till grundläge innan det sänks. Dra åt den räfflade skruven på nytt efter förflyttningen.
Använd därefter manöverspaken (2) för att sänka bordet.
- Vrid manöverspaken (2) med 180 grader och tryck samtidigt bordsskivan neråt.
Spärra manöverspaken när önskad höjd nås.

Bild 174: Lyftbordsstativ "Ilse-Lift"

Lyftbordsstativ "Klick-Klack" (tillval)



Funktioner:

Sänkbar bordsfot (ett ben)

Vridbar bordsskiva

Höja bord

- Höj bordet genom att trycka två gånger på bordsskivan (första gången lossnar spärren = klick, tryck ner på nytt = klack)

Vrida bordsskivan

- Vrid bordsskivan genom att lossa den räfflade skruven under bordet

Sänka bord

- Sänk eller höj bordet genom att trycka två gånger på bordsskivan (första gången lossnar spärren = klick, tryck ner på nytt = klack)



Bild 175: Lyftbordsstativ "Klick-Klack"

6.4.2 Fällbar konsol som sängförlängning



Bild 176: Fällbar konsol som sängförlängning

Beroende på modell kan det finnas en fällbar konsol för sängförlängning.

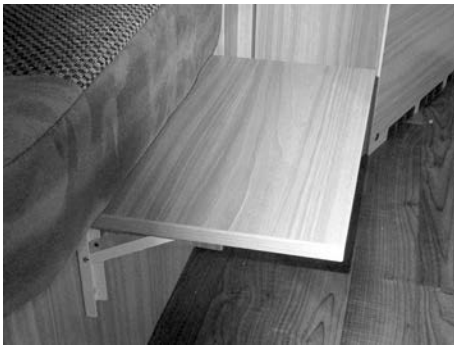

Bild 177: Lossa spärren

Fälla in den fällbara konsolen

- Tryck upp båda spärren (1) samtidigt och fäll ner den fällbara konsolen.

Fälla ut den fällbara konsolen

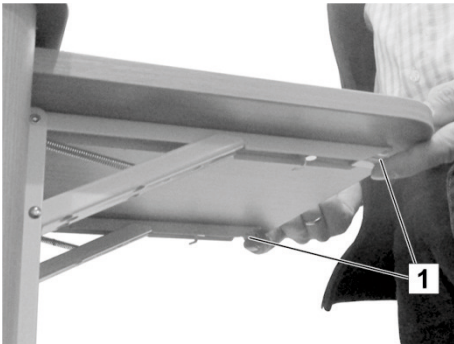
- Fäll ut den fällbara konsolen tills båda spärren (1) hakar fast.

6.4.3 Bygga om sittgruppen till liggyta



De fria ytorna måste förses med extra dynor (tillval) så att en hel liggyta skapas.

Bild 178: Rund sittgrupp



Den runda sittgruppen har extra dynor (tillval).

Bild 179: Rund sittgrupp med extra dynor

Matplats med hängbord



Bild 180: Bord med ledad bordsfot



Bild 181: Infälld bordsfot

Lyft bordet och fäll in den ledade bordsfoten.



Lyft bordet tills det kan tas ut ur den övre skenan och häng det på nytt i den nedre skenan.

Bild 182: Bord upphängd i den nedre skenan.



Fri yta med extra dynor (tillval) så att en hel liggyta skapas.

Återställningen av sittgruppen sker i omvänd ordningsföljd.

Bild 183: Liggyta med dynor.

6.4.4 Ställa in belysningen

I boende- och sovdelen finns beroende på modell och vald utrustning belysningsarmaturer i olika former och antal, t.ex. spotlights, lysrör eller hörnlampor.

Ställa in ljusstyrkan

Ljusstyrkan för belysningen i boendedelen kan ställas in efter behov.

- Tryck på knappen på multifunktionsbrytaren och håll den intryckt, tills ljusstyrkan är inställd enligt önskemål.
- För enkel in-/frånkoppling av lamporna utan reglering av ljusstyrka trycker man en gång kort på respektive tryckknapp.

Tända och släcka belysningen i bad och kök

Strömbrytare för badrumsbelysningen och köksbelysningen finns inom räckhåll från belysningsanordningarna.

Dessa belysningsarmaturer kan inte till- och frånkopplas via multifunktionsbrytaren och deras ljusstyrka kan inte regleras.

Flytta LED-lampor



Bild 184: Flytta LED-lampor

LED-lamporna på skenorna kan flyttas:

1. Stäng av LED-lampan med brytaren.
2. Vrid sockeln med 90° så att sockeln står på tvären mot fästskenan (→ Bild 184).
3. Ta loss LED-lampan neråt.
4. Fäst LED-lampan på önskad plats på fästskenan.
5. Vrid tillbaka sockeln med 90°, så att den åter sitter längs med fästskenan.

Därefter kan LED-lampan slås på med sockelbrytaren.

6.4.5 Öppna och stänga den uppfällbara takdelen

Säkerhetsinstruktioner

FARA!



Livsfara vid blixtnedslag!

Under ett åskväder kan personer i den uppfällbara takdelen skadas livsfarligt.

- Vistas aldrig i det uppfällbara taket under ett åskväder.

VARNING!



Risk för personskador om någon faller ner!

Små barn kan i sömnen, under lek eller om de utan uppsikt befinner sig i den uppfällda takdelen, falla ner i passagen och bryta benen eller råka ut för andra allvarliga kroppsskador.

Personer med begränsad rörlighet kan falla vid uppstigning och nedstigning eller skadas när de befinner sig i den uppfällda takdelen.

- Den uppfällbara takdelen är ingen lämplig plats för barn under 6 år utan uppsikt.
- Personer med begränsad rörlighet bör undvika att vistas i den uppfällbara takdelen.

SE UPP!



Personskador på grund av avgaser!

Under ogynnsamma vindförhållanden kan avgaserna från värmeaggregatet tränga in i sovutrymmet.

- Stäng alla tältfönster om värmeaggregatet används.

AKTA!



Brandrisk på grund av taklampor!

Taklamporna kan orsaka brännskador på inredningen.

- Släck taklamporna efter varje användningstillfälle.

Skötsel tips

INFORMATION



Ventilera den veckade bälgen flera gånger under säsongen för att förhindra kvarvarande fukt och mögellukt.

Fäll inte ner det uppfällbara taket i fuktigt eller vått tillstånd, t.ex. direkt efter ett regn.

Ta bort sängbotten från den uppfällbara takdelen före längre användningspauser för att undvika fuktproblem och mögel.

Beakta även skötsel tipsen i kapitel 7.3 på sida 183!

Öppna den uppfällbara takkåpan

AKTA

**Risk för skador på den uppfällbara takkåpan!**

Kantiga eller vassa föremål kan orsaka sprickor, bucklor och hål i den uppfällbara takkåpan när den öppnas och skada den veckade bälgen.

- Kontrollera att det inte finns några tak, utskjutande byggnadsdelar, master, rör, ledningar, skyltar, träd, grenar eller andra föremål innan den uppfällbara takkåpan öppnas.

AKTA

**Risk för skador på den veckade bälgen!**

När den uppfällbara takkåpan är öppen fungerar den som ett stort vindfång. Kraftig vind, t.ex. vid kusten eller i bergen, kan slita upp den veckade bälgen och skada den uppfällbara takkåpan.

- Parkera alltid fordonet längs med vinden och med den låga sidan av den uppfällbara takkåpan mot vinden.
- Stäng alltid den uppfällbara takkåpan om du inte är på plats eller vid byiga vindar.



Bild 185: Öppna den uppfällbara takkåpan



Bild 186: Spärr (1) för stegen

1. Parkera fordonet på en lämplig plats.
2. Ta bort last från taket.
3. Öppna luckkåpan.
4. Sätt ihop stegens båda delar och spärra dem (Bild 186/1).
5. Fäst stegen i fästskenan (Bild 185/2) i luckan och ställ ner den säkert på marken.
6. Öppna taklåsen (Bild 185/1).

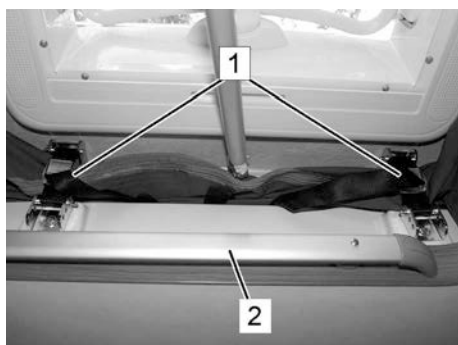
AKTA



Risk för skador på takkåpan!

Takkåpan kan skadas när den uppfällbara takkåpan öppnas.

- Tryck aldrig mot takkåpan!

7. Tryck försiktigt stängeln vid linan mot GFK-kåpan tills gasfjädrarna automatiskt lyfter den uppfällbara takkåpan.
8. Stäng luckkåpan uppifrån innan den uppfällbara takkåpan ska användas för att sova.
9. Vidrör inte och luta inte föremål mot den veckade bälgen inifrån (t.ex. täcken och kuddar) eftersom vatten då kan tränga in.

OBSERVERA



Risk för personskador vid felaktig användning av stegen!

Vid felaktig användning av stegen finns risk för personskador på grund av fall.

- Håll alltid fast stegen ordentligt när du klättrar på den.
- Klättra aldrig med ryggen mot stegen.
- Max. en person åt gången får använda stegen.
- Överskrid aldrig max. tillåten last (100 kg).

Stänga den uppfällbara takdelen



Bild 187 Draglina (1), veckad bälg (2)



Bild 188 Öglor (1)

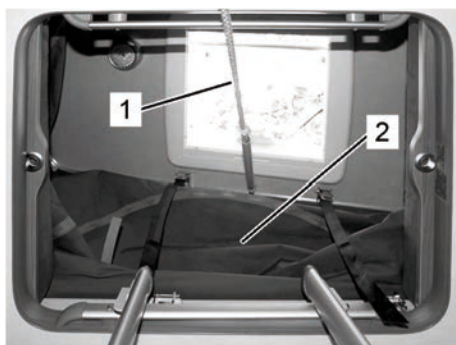

Bild 189: Taklås (1)

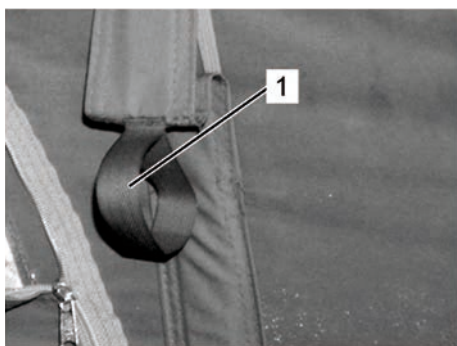

Bild 190: Luckkåpa

1. Stäng vädringsfönster och dragkedjor helt.
2. Öppna takkåpan för att undvika övertryck i den uppfällbara takdelen vid stängningen. Den veckade bälgan kan då tryckas utåt.

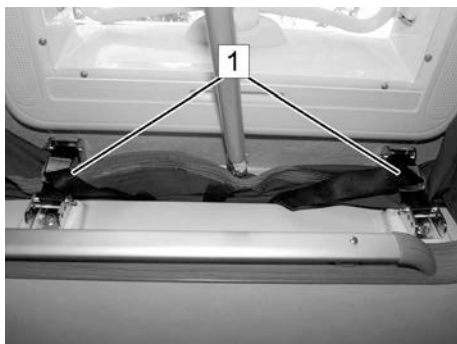
SE UPP!**Risk för skador när man går ut!**

När man går ner från den uppfällbara takdelen finns risk för skador på grund av att möbeldelar eller glasskärvor går sönder.

- Hoppa aldrig ner från den uppfällbara takdelen och klättra inte ner okontrollerat.
- Stå inte på möbeldelar eller täckplattorna på spisen.
- Använd alltid stegen för att klättra ner.

3. Ta bort alla föremål som kan trycka mot takskålen (täckan, sovsäckar, kläder, etc.), från den uppfällbara takdelen och gå ner.

AKTA!**Risk för skador på den veckade bälgan!**

Vid stängning kan den veckade bälgan klämmas mellan delar och skadas.

- Kontrollera vid stängningen att den veckade bälgan faller inåt och inte under den uppfällbara takdelens ytterkanter mellan gastyckfjädrarna, saxar och karossen eller mellan taklåsen.

4. Stå på stegen och dra långsamt ner den uppfällbara takdelen med draglinorna (Bild 187/1). Dra den veckade bälgan i öglorna (Bild 188/1) på sidan försiktigt och så långt inåt som möjligt. Kontrollera samtidigt att den veckade bälgan inte kläms mellan delar.
5. Kontrollera utanför husbilen att den veckade bälgan inte sticker ut någonstans.
6. Lås den uppfällbara takdelen med taklåsen (Bild 189/1).
7. Stuva undan stegen och draglinan. Därefter kan luckkåpan (Bild 190) stängas igen.

6.5 Duschhörna

6.5.1 Använda dusch och tvättställ

Dusch och tvättställ i duschhörnan försörjs från varmvattenberedaren eller Therme-varmvattenberedaren (tillval).

- Använd blandaren för att tappa vatten.

6.5.2 Spola i toaletten på fast installerade toaletter (tillval)



Bild 191: Kassettoalett

1. Öppna fekali tankens spjäll före spolning. Dra spaken (3) framåt.
2. Spola genom att trycka på den blåa tryckknappen (1).
3. Efter spolningen trycks spaken (3) bakåt igen för att stänga fekali tankens spjäll.
4. Kontrollera nivån i fekali tanken på indikeringen (2) och töm fekali tanken vid behov.

Tömma fekalietanken

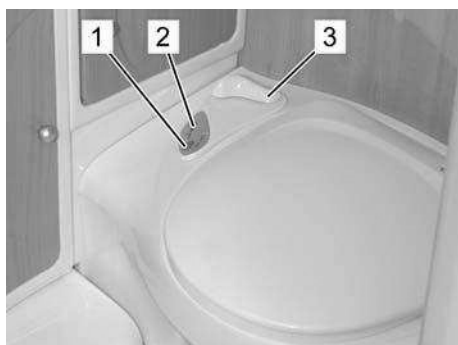

Bild 192: Fekalietank i avfallsschaktet



Bild 193: Tömma fekalietanken

INFORMATION

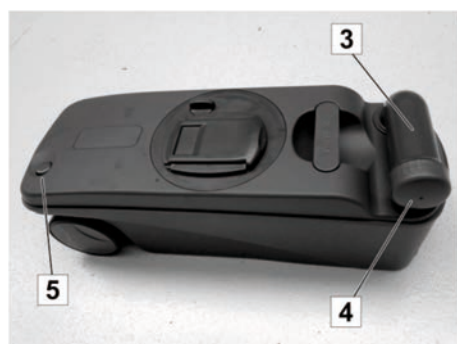

Fekalietanken måste tömmas senast när nivåindikeringen bredvid spolknappen tänds.

Vid risk för frost och ouppvärm� boendedel måste fekalietanken tömmas helt.

INFORMATION



Fekalier och kemikalier är en belastning för miljön.

- Fekalietanken ska alltid tömmas på därför avsedda tömningsstationer.

1. Stäng sliden på toalettskålen.
2. Öppna toalettacket på boendedelens utsida.
3. Tryck på det färgade fästet (1), håll i handtaget (2) och dra ut fekalietanken ur avfallsschaktet.
4. Vrid utloppsstutsen (3) åt sidan på en särskild avfallsstation och skruva av locket (4).
5. Håll ner den färgade knappen (5) på luftningsventilen och töm fekalietanken.
6. Spola rent fekalietanken med färskvatten, sätt på locket på utloppsstutsen och vrid in stutsen.
7. Skjut in fekalietanken så långt i avfallsschaktet att fästet hakar fast.
8. Lås toalettacket.
9. Fyll på med ny sanitetsvätska.

6.5.3 Spola i toaletten vid svängbar toalett (tillval)



Bild 194: Svängbar toalett

1. Låt locket vara stängt och vrid toalettstolen till önskat läge.
2. Vrid spaken (1) på toalettskålen motsols för att spola.
3. Tryck på spolknappen (2). Manöverfältet är nu aktiverat.
4. Tryck på spolknappen (2) på nytt för att spola.
5. Vrid spaken (1) medsols efter spolningen.



Bild 195: Fekalietank i avfallsschaktet



Bild 196: Tömning fekalietanken

INFORMATION



Fekalietanken måste tömmas senast när nivåindikeringen bredvid spolknappen tänds.

Vid risk för frost och ouppvärmad boendedel måste fekalietanken tömmas helt.

INFORMATION



Fekalier och kemikalier är en belastning för miljön.

- *Fekalietanken ska alltid tömmas på därför avsedda tömningsstationer.*

1. Stäng sliden på toalettskålen.
2. Öppna toalettacket på boendedelens utsida.
3. Håll i handtaget (1) och dra ut fekalietanken ur avfallsschaktet.
4. Vrid utloppsstutsen (2) åt sidan på en särskild avfallsstation och skruva av locket (3).
5. Håll ner den färgade knappen (4) på luftningsventilen och töm fekalietanken.
6. Spola rent fekalietanken med färskvatten, sätt på locket på utloppsstutsen och vrid in stutsen.
7. Skjut in fekalietanken så långt i avfallsschaktet att fästet hakar fast.
8. Lås toalettacket.
9. Fyll på med ny sanitetsvätska.

INFORMATION



Tömning av DOMETIC-fekalietanken sker på samma sätt.

6.6 Köksdel

6.6.1 Använda kombinationsbrännaren

VARNING



Risk för brännskador på grund av öppen gaslåga!

I området vid gaslågan råder mycket höga temperaturer och särskilt ovanför den. Ingrepp i det här området leder till brännskador.

- Håll alltid säkerhetsavstånd till gaslågan.

Min. och max. kastrullstorlek



Bild 197: Kastrullstorlek

AKTA

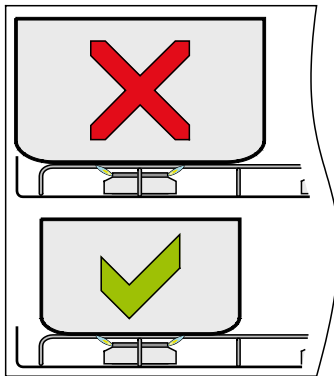

Brandrisk på grund av för stora kastruller!

Användning av för stora kastruller leder till överhettning och ökar brandrisken.

- Placera kastrullerna i mitten över gasolspisens brännare.
- De använda kastrullerna får inte vara större än gallret som finns över brännaren.
- Information om lämpliga kastrullstorlekar finns i bruksanvisningen från tillverkaren av apparaten.

INFORMATION



- Apparaten bör endast användas med gasol.
- Använd endast angivet gstryck.
- Apparaten är endast godkänd för användning med propan- eller butangas.
- Vi rekommenderar att propangas används för den här enheten.
- Användning av butangas kan försämra apparatens effekt när temperaturen utomhus är under 10 °C.
- Butangas bör inte användas när temperaturen utomhus är under 5 °C.
- Apparaten måste jordas.

Matlagning

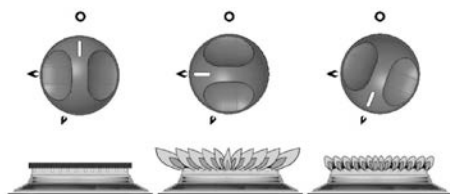

Bild 198: Kombinationsbrännare (exempel)

Bild 199: Manöverenheternas lägen:
FRÅN, kraftig låga, liten låga

Gasolspisen sitter under ett skyddande glaslock.

1. Fäll upp glaslocket. Diskhons separata glaslock kan vara stängt.
2. Öppna gasolflaskans ventil och snabbblåsventilen "Spis".
3. Tryck in reglaget och vrid motsols till det högsta läget (kraftig låga)
4. Fortsätt hålla in reglaget och håll en brinnande tändsticka eller en grilltändare mot brännaren. Modeller med automatisk tändning startas på liknande sätt; den enda skillnaden är att brännaren tänds automatiskt när reglaget trycks in. Modeller med manuell tändning startas på liknande sätt; den enda skillnaden är att brännaren tänds när tändknappen på den främre plattan trycks in.
5. Fortsätt hålla in reglaget i ca 10 - 15 sekunder efter tändning.
6. Släpp reglaget och ställ in gaslågan i önskat läge. Tryck inte på reglaget under inställningen.
7. Om brännaren inte tänds inom 15 sekunder; släpp reglaget och vänta minst en minut innan punkterna (3) till (6) upprepas.
8. Vrid reglaget tills strecket på reglaget är riktat mot punkten på panelen för att stänga av.

INFORMATION



När lågan har slocknat, stänger tändsäkringsventilen automatiskt gasoltillförseln.

9. Stäng snabbblåsventilen "Spis" och gasolflaskans ventil.
10. Rengör spisen när den har svalnat och fäll ner glaslocket.

6.6.2 Använda hybridköket (tillval)

VARNING



Risk för brännskador på grund av öppen gaslåga!

I området vid gaslågan råder mycket höga temperaturer och särskilt ovanför den. Ingrepp i det här området leder till brännskador.

- Håll alltid säkerhetsavstånd till gaslågan.

Min. och max. kastrullstorlek



Bild 200: Kastrullstorlek

AKTA

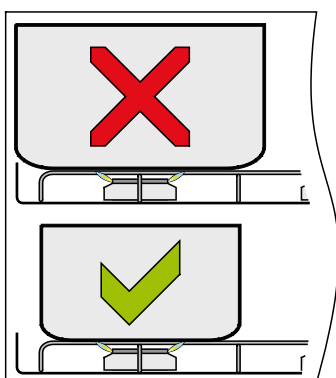

Brandrisk på grund av för stora kastruller!

Användning av för stora kastruller leder till överhettning och ökar brandrisken.

- Placera kastrullerna i mitten över gasolspisens brännare.
- De använda kastrullerna får inte vara större än gallret som finns över brännaren.
- Information om lämpliga kastrullstorlekar finns i bruksanvisningen från tillverkaren av apparaten.

INFORMATION



- Gasolbrännaren får endast användas med gasol.
- Använd endast angivet gastryck.
- Apparaten är endast godkänd för användning med propan- eller butangas.
- Vi rekommenderar att propangas används för den här enheten.
- Användning av butangas kan försämra apparatens effekt när temperaturen utomhus är under 10 °C.
- Butangas bör inte användas när temperaturen utomhus är under 5 °C.
- Apparaten måste jordas.

Matlagning



Bild 201: Kombinationsbrännare (exempel)

- | | |
|---|----------------------------|
| 1 | Gasolbrännare |
| 2 | Manöverenhet för gas |
| 3 | Manöverenhet för induktion |
| 4 | LED-display |
| 5 | Induktionshäll |

Kombinationshällen är placerad under ett skyddande glaslock.

1. Fäll upp glaslocket. Diskhons separata glaslock kan vara stängt.

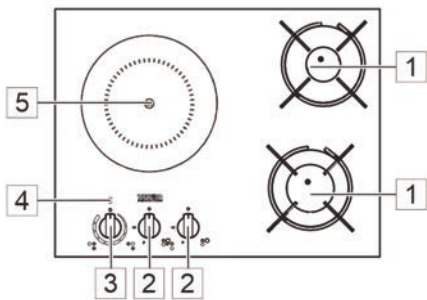

Bild 202: Kokplattor

Kokplattor

- Använd endast kastruller av angiven storlek och för det aktuella tillagnings sättet (gasol eller induktion).
- Mellan kastrullerna och hällens kanter måste finnas ett min. avstånd på 10 mm.
- Kontrollera att gasolbrännarens låga värmer upp botten på kastrullen och inte sidorna.
- Placera inte tomma kastruller på induktionshällen.
- Värm inte öppnade konservburkar.
- Vid användning av induktionshällen kan visst ljud förekomma.

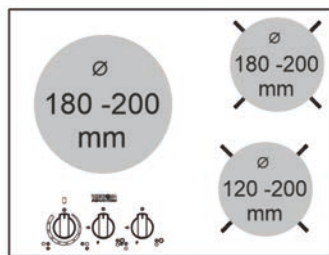

Bild 203: Lägen för gasolbrännarens manöverenheter:

FRÅN, kraftig låga, liten låga

Använda gasolbrännaren (1)

1. Öppna gasolflaskans ventil och snabbblåsventilen "Spis".
2. Tryck in reglaget (2) och vrid motsols till det högsta läget (kraftig låga)
3. Fortsätt hålla in reglaget (2) och håll en brinnande tändsticka eller en grilltändare mot brännaren. Modeller med automatisk tändning startas på liknande sätt. Den enda skillnaden är att brännaren tänds automatiskt när reglaget trycks in. Modeller med manuell tändning startas på liknande sätt; den enda skillnaden är att brännaren tänds när tändknappen på den främre plattan trycks in.
4. Fortsätt hålla in reglaget (2) i ca 10 - 15 sekunder efter tändning.
5. Släpp reglaget och ställ in gaslågan i önskat läge. Tryck inte på reglaget under inställningen.
6. Om brännaren inte tänds inom 15 sekunder; släpp reglaget och vänta minst en minut innan punkterna (3) till (6) upprepas.
7. Vrid reglaget tills strecket på reglaget är riktat mot punkten på panelen för att stänga av.

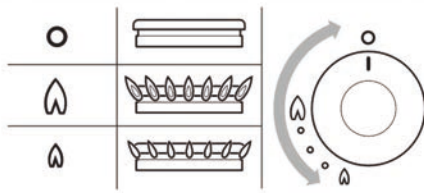
INFORMATION



När lågan har slocknat, stänger tändsäkringsventilen automatiskt gasotillförseln.

8. Stäng snabbblåsventilen "Spis" och gasolflaskans ventil.
9. Rengör spisen när den har svalnat och fäll ner glaslocket.

Boende



Bild 204: Lägen för induktionshällens manöverenheter:
AV, min., max.

Använda induktionshällen (5)

1. Vrid manöverenheten (3) medsols från effektnivå 0 till valfritt högre läge.
2. Ställ in önskad effektnivå med manöverenheten (3) på motsvarande position.
3. Vrid reglaget tills strecket på reglaget står vid punkten på panelen för att stänga av.
4. LED-displayen (4) visar respektive funktion.

LED-display (4)

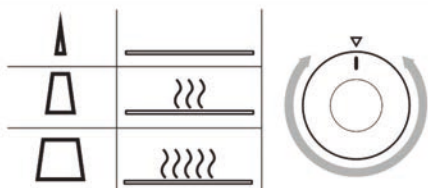
Indikering	Funktion	Förklaring
U	Kastruldetektering	Ingen kastrull eller en olämplig kastrull står på hällen
H	Restvärme	Spishällens yta är fortfarande varm
L	Barnsäkring	Enheten slås inte på förrän den har låsts upp
0	Effektnivå	0 Från 1 Min. effekt 9 Max. effekt
A	Automatisk uppvärmning	Funktion aktiv

6.6.1 Fällbar konsol för att förlänga arbetsbänken



Bild 205: Fällbar konsol för att förlänga arbetsbänken

Beroende på modell kan det finnas en fällbar konsol för att förlänga arbetsbänken.



Bild 206: Lossa spärren på den fällbara konsolen

Fälla ut den fällbara konsolen

- Fäll ut den fällbara konsolen tills båda spärrarna (1) hakar fast.

Fälla in den fällbara konsolen

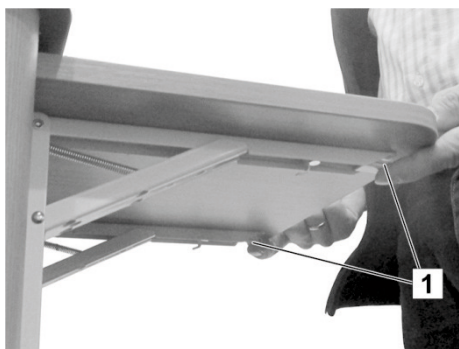
- Tryck upp båda spärrarna (1) samtidigt och fäll ner den fällbara konsolen.

6.6.2 Använda ugnen med grillfunktion (tillval)

Ugnen med grill (tillval) monteras på särskild begäran.

VARNING!



Risk för brännskador på grund av varm ugn!

En varm ugn kan orsaka brännskador.

- Vidrör aldrig varma ytor. Håll barn borta.
- Öppna alltid luckan vid antändning.
- Dra ut värmeeskölden vid grillning och låt ugnsluckan stå öppen en spalt.

Baka

Bild 207: Ugn med grill

1. Öppna gasolflaskans ventil och snabbblåsventilen "Ugn".
2. Öppna ugnsluckan.
3. Vrid reglaget till 240 °C, tryck och håll ner det.
4. Tryck flera gånger kort på tändknappen med blixtsymbol, tills lågan i ugnen tänds.
5. Håll reglaget intryckt ytterligare 10-15 sek. Om brännaren inte tänds, vänta minst 1 minut till nästa antändningsförsök.
6. Sätt in gallret och stäng ugnsluckan.
7. Vrid reglaget till 180° och förvärm ugnen ca 10 min (full värme uppnås efter 15 - 20 min).
8. Sätt in bakformen i ugnen, stäng ugnsluckan och välj temperatur med knappen.
9. Vrid knappen till "o" när bakningen är klar.
10. Lyft ut bakformen med hjälp av grytlappar eller -vante ur ugnen och låt det svalna.

Grilla

Bild 208: Värmesköld

1. Öppna gasolflaskans ventil och snabbblåsventilen "Ugn"
2. Öppna ugnsluckan och dra ut värmeskölden under manöverpanelen.
3. Vrid knappen till symbolen "övervärme" (= grillning), tryck och håll knappen intryckt.
4. Tryck flera gånger kort på tändknappen med blixtsymbol, tills lågan i ugnen tänds.
5. Håll reglaget intryckt ytterligare 10-15 sek. Om brännaren inte tänds, vänta minst 1 minut till nästa antändningsförsök.
6. Ställ in grillgodset i ugnen, fäll upp ugnsluckan och låt den stå öppen med en liten spalt.
7. Välj önskad grillningstemperatur med knappen.
8. Vrid knappen till "o" när grillningen är klar.
9. Lyft ut grillgodset med hjälp av grytlappar eller -handskar ur ugnen och låt det svalna.

6.6.3 Absorptionskylskåp för användning med 12 V, 230 V och gasol (tillval)

HÄNVISNING

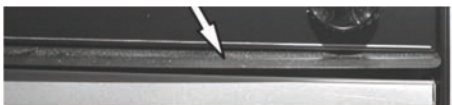

Innan kylskåpet används samt vid rengöring och avstängning före längre uppställningsperioder (t.ex. under vintern) måste den bifogade bruksanvisningen från kylskåpets tillverkare läsas igenom!

Översikt



Bild 209: Kylskåp Thetford modell A

Kylskåpet kan drivas med 12 V, 230 V eller med gasol.

- För att batteriet inte ska laddas ur, bör 12 V drift endast användas när motorn är i gång.
- Från och med 1000 m över NN kan störningar vid gaständning förekomma (ej funktionsfel).
- Kylskåpet fungerar felfritt i lutningar upp till ca 5°.
- Vid användning under vintermånaderna måste vinterskyddet sättas upp.
- Öppna dörrlåset (2) genom att trycka ner knappen på kylskåpsdörrens övre kant och öppna upp dörren.

Manöverfält med lysdioder (1)

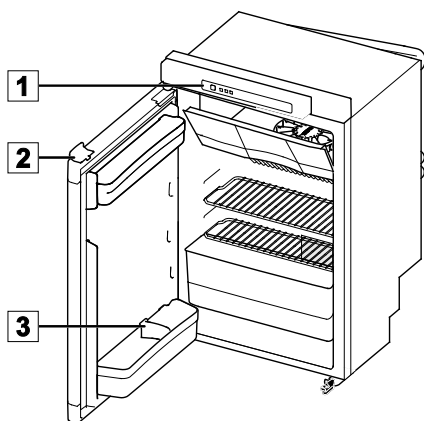
- A Strömbrytare
- B Aktiveringsknapp
- C Pilknappar
- D Källsymboler
- E Indikeringar för kylsteg
- F Symbol för antikondensation (endast för modell B)
- G Symbol för tomma batterier (tillbehör)



Bild 210: Manöverfält med lysdioder

Boende

Slå på kylskåpet

1. Håll in strömbrytaren (A) 1 sekund. På strömbrytaren tänds en grön lampa.
2. Efter 10 sekunder blir manöverfältet med lysdioder mörkare. Den gröna lampan visar att kylskåpet fortfarande är i drift.

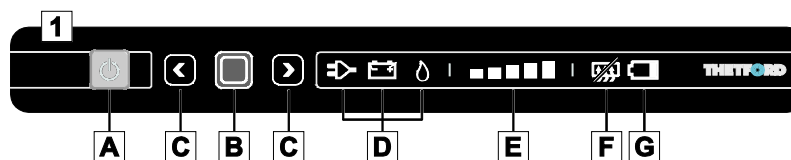
Välja energikälla

1. Håll in aktiveringsknappen (B) 2 sekunder efter att kylskåpet har slagits på. Källsymbolerna (D) börjar blinka.
2. Välj önskad energikälla med pilknapparna (C).
3. Bekräfta valet med aktiveringsknappen (B).

Välja kylsteg

1. Håll in aktiveringsknappen (B) 2 sekunder efter att kylskåpet har slagits på. Källsymbolerna (D) börjar blinka.
2. Tryck på nytt på aktiveringsknappen.
3. Indikeringarna för kylsteg (E) börjar blinka. Välj önskat kylsteg med pilknapparna (C).
4. Bekräfta valet med aktiveringsknappen (B).

Under körning

När kylskåpsdörren stängs och man trycker mot den, låses dörren automatiskt. Dörrlåset (1) håller dessutom dörren stängd under körning.

HÄNVISNING

Se till så att ingenting i kylskåpet kan förflytta sig under körning. Fäst flaskor i dörren med flaskhållaren (3) och alla livsmedel i facken.

Stäng av kylskåpet

- Håll in strömbrytaren (A) 2 sekunder. Alla lampor på manöverfältet med lysdioder slocknar.

6.6.4 Använda kylskåpet, Dometic (tillval)

Allmänt



Bild 211: Öppna kylskåpet

Kylskåpet kan drivas med 12 V, 230 V eller med gasol.

- För att batteriet inte ska laddas ur, bör 12 V drift endast användas när motorn är i gång.
- Från och med 1000 m över NN kan störningar vid gaständning förekomma (ej funktionsfel).
- Kylskåpet fungerar felfritt i lutningar upp till ca 5°.
- Vid användning under vintermånaderna måste vinterskyddet sättas upp.
- Öppna kylskåpet genom att trycka ner knappen på kylskåpsdörrens övre kant och sväng upp dörren.
- Innan kylskåpet används för första gången samt vid rengöring och avstängning före längre uppställningsperioder (t.ex. under vintern) måste den bifogade bruksanvisningen från kylskåpets tillverkare läsas igenom!

Tillkoppla kylskåpet med automatisk tändning

Manöverorgan

- 1 Energiväljare
- 2 Störningsindikator
- 3 Driftlägesindikator
- 4 Temperaturstegindikator
- 5 Temperaturstegväljare



Bild 212: Manöverenheter på kylskåp med automatisk tändning

Elektrisk drift

1. Tryck på energiväljaren (1) ca 2 sek.
2. Tryck flera gånger på energiväljaren (1), tills driftlägesindikatorn (3) visar batteri- eller elektrisk drift.
3. Tryck flera gånger på temperaturstegväljaren (5), tills temperaturstegindikatorn (4) visar önskad kyleffekt.

Gasdrift

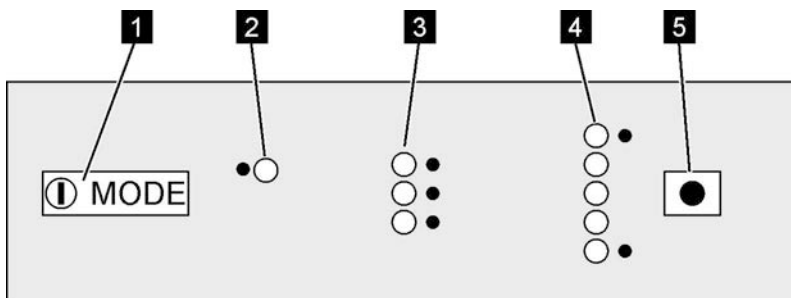
1. Öppna gasolflaskans ventil.
2. Öppna snabbblåsventilen för kylskåpet.
3. Tryck på energiväljaren (1) ca 2 sek.
4. Tryck flera gånger på energiväljaren (1), tills driftlägesindikatorn (3) visar gasdrift.
5. Tryck flera gånger på temperaturstegväljaren (5), tills temperaturstegindikatorn (4) visar önskad kyleffekt.

Stänga av kylskåpet

1. Håll in energiväljaren på kylskåpet ca 2 s.
2. Tryck in dörrens låsanordning och skjut den framåt. Då lämnas en liten spalt öppen, när dörren stängs och förhindrar mögelbildning.

Efter gasdrift:

3. Stäng snabbblåsventilen för kylskåpet.
4. Stäng gasolflaskans ventil.

HÄNVISNING!



Före längre parkeringsperioder (t.ex. under vinteruppehållet) ska vinterskyddet användas.

Tillkoppla kylskåpet med manuell tändning

Reglage

- 1 Energiväljare
- 2 Temperaturstegväljare
- 3 Tändknapp
- 4 Gasindikator



Bild 213: Reglage på kylskåp med manuell tändning

Elektrisk drift

1. Ställ in energiväljaren (1) på nät- eller batteridrift.
2. Tryck på temperaturstegväljaren (2), vrid till önskad kyleffekt och släpp knappen igen.

Gasdrift

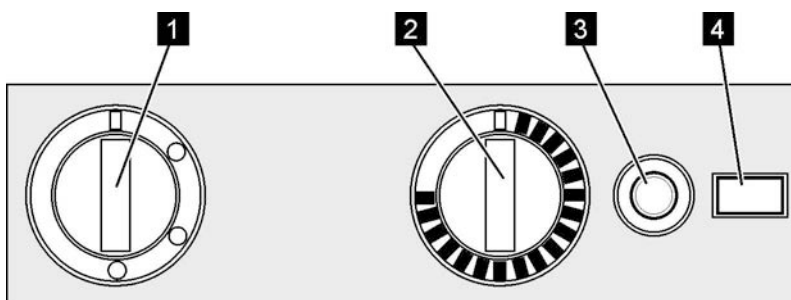
Bild 214: Batteribytest vid batteritändare
(endast om sådan finns)

1. Öppna gasolflaskans ventil.
2. Öppna snabbblåsventilen för kylskåpet.
3. Ställ in energiväljaren (1) på gasdrift.
4. Tryck på temperaturstegväljaren (2), vrid till önskad kyleffekt och håll knappen tryckt.
5. Håll in tändknappen (3) för att tända.

INFORMATION

En del kylskåpsmodeller är utrustade med en batteritändare. Om tändningen inte lyckas, bör batteriets polning kontrolleras eller batteriet bytas ut (→ kapitel "Fel", avsnitt "Kylskåp").

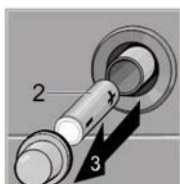
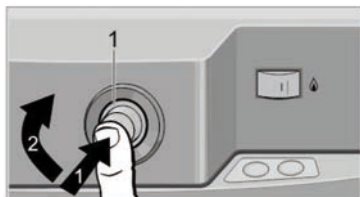
6. Efter tändningen ska temperaturstegväljaren (2) hållas tryckt i ytterligare ca 15 sek. Släpp knappen därefter.

Frånkoppla kylskåpet

1. Ställ in energiväljaren på läget FRÅN på kylskåp med manuell tändning.
2. Tryck in dörrrens låsanordning och skjut den framåt. Då lämnas en liten spalt öppen, när dörren stängs och förhindrar mögelbildning.

Efter gasdrift:

3. Stäng snabbblåsventilen för kylskåpet.
4. Stäng gasolflaskans ventil.

INFORMATION

Före längre stilleståndsperioder (t.ex. under vinteruppehållet) ska vinterskyddet användas.

6.6.5 Kylskåp med 12 V kompressor (tillval)

INFORMATION



Innan kylskåpet används samt vid rengöring och avstängning före längre uppställningsperioder (t.ex. vinteruppehållet) måste den bifogade bruksanvisningen från kylskåpets tillverkare läsas igenom!

Översikt



Bild 215: Kylskåp med 12 V kompressor

- 1 Ventilationsöppning
- 2 Inbyggd belysning
- 3 Spärrlinka
- 4 Kylskåpshylla
- 5 Frukt- och grönsaksbehållare
- 6 Dörr
- 7 Handtag
- 8 Dörrbehållare
- 9 Flaskhylla

Kylskåpet drivs med 12 V likström.

- För att skona batteriet frångkopplas kylskåpet automatiskt om spänningen är för låg.
- Ta bort vinterkåporna före idrifttagning
- Fyll inte kylskåpet förrän tidigast fyra timmar efter att det tillkopplats.
- Viktspecifikationer för de öppna facken och hyllor:
 - 5 kg per hylla
 - 2 kg per dörrfack
 - 4 kg för hela dörren
- Kyleffekt och effektförbrukning påverkas av följande:
 - Omgivningstemperaturen
 - Ventilationen
 - Påfyllningsvolymen i kylskåpet

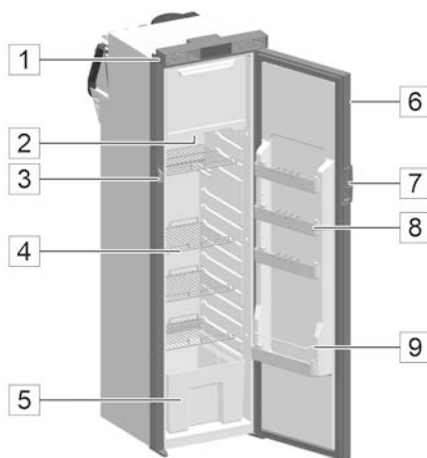
Manöverenhet



Bild 216: Manöverenhet kylskåp med 12 V kompressor

- | | | | |
|---|--------------------------------------|---|-----------------|
| A | Strömbrytare | E | Knapp driftläge |
| B | 12 V likström | F | Nattläge |
| C | Fellampa | G | Boostläge |
| D | Inställningsindikering
temperatur | | |

- Kyltemperaturen regleras genom att inställningsknappen för temperatur aktiveras en eller flera gånger.
- I nattläge går kylskåpet med lägre varvtal, i boostläge går kompressorn med högre varvtal. Läget ställs in med lägesknappen.

INFORMATION

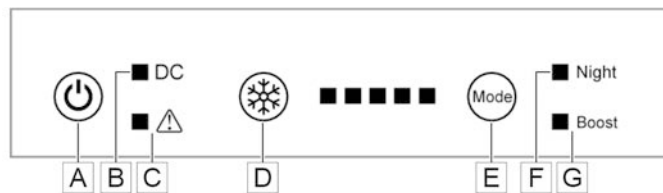

Om kylskåpet inte används under en längre tid måste följande beaktas:

- Frånkoppla kylskåpet och lossa det från elnätet.
- Spärra kylskåpsdörrarna i ventilationsläge.

7 Skötsel

Korrekt skötsel kräver rätt rengöringsmedel för respektive material. Detta gäller både invändigt och utvändigt. För att få en bättre överblick över vilka material som använts, har vi angett dessa med respektive egenskaper och krav på motsvarande rengöringsmedel i en tabell i bilagan.

AKTA



Materiella skador på grund av felaktigt rengöringsmedel!

- Användning av felaktigt rengöringsmedel kan leda till skador på ytorna.
- Beakta alltid tillverkarens uppgifter om utspädning av rengöringsmedlet.
 - Jämför rengöringsmedlets pH-värde med uppgifterna i vår tabell före användning av rengöringsmedlet.

7.1 Utvändig rengöring

HÄNVISNING!



Fönsterrutor av akrylglas är mycket ömtåliga och kräver särskild skötsel.

Rengör dem endast med en våt ren svamp eller en mjuk trasa.

Undvik kemiska rengöringsmedel, fönsterputsmedel och andra aggressiva rengöringsmedel.

Använd ett speciellt rengöringsmedel för akrylglas vid ingrodd smuts.

1. Stäng alla dörrar, fönster och takkåpor innan fordonet rengörs.
2. Spola av fordonet med en svag vattenstråle på en biltvätt.
3. Tvätta fordonet med en mjuk svamp och ett mildt bilshampoo och skölj av med vatten.
4. Torka fordonet därefter (t.ex. med ett sämskskinn), var därvid extra noga med fukt på lampinfattningar, fönsterkarmar m.m.
5. Behandla ytorna med ett lämpligt konserveringsmedel.

HÄNVISNING!



GFK-yltor åldras snabbare än lackerade ytor. De blir matta och utgör en god grogrund för mossa och alger. GFK-yltor bör därför poleras minst en gång om året och förseglas mot UV-ljus med vax för att få ett långfristigt skydd mot förvittring. Lämpliga polermedel och förseglingsmedel finns i tillbehörshandeln för camping och båtar.

6. Delar av syntetmaterial, som t ex stötfångare och kjolar rengörs med ett gängse, icke aggressivt skyddsmedel för syntetmaterial.
7. Gnid in gummilisterna på dörrar och fönster med ett gummiskyddsmedel (t.ex. talk).
8. Smörj dörrgångjärn, stöd och leder vid behov med fett.

7.2 Invändig rengöring

1. Husvagnens inre och dess golv behandlas med vanliga, icke aggressiva rengörings- och skyddsmedel.
2. Möbelytor torkas av med en fuktig trasa och behandlas vid behov med möbelpolish.
3. Dammsug sittdynor eller rengör dem försiktigt med ett mildt skumtvättmedel. Tvätta dem inte.
4. Spola och desinficera färskvattentanken och alla färskvattenledningar. Töm och rengör avloppstanken.
5. Rengör diskhon och spisurtaget med speciella, icke aggressiva rengöringsmedel för rostfritt stål. Undvik repor.
6. Behandla plastdelar som t.ex. dusch och tvättställ skonsamt med ett rengöringsmedel för syntetmaterial.
7. För rengöring av tjocka 3D-kanter på möbler får inga aggressiva rengöringsmedel med lösningsmedel eller alkoholhaltiga ämnen användas.

7.3 Uppfällbar takkåpa (tillval)

Skösetips för det uppfällbara taket

- Behandla den veckade bälgen varje år inför säsongen med ett vanligt impregneringsmedel.
- Ventilera den veckade bälgen flera gånger under året för att förebygga fukt och mögellukt.
- Fäll inte ner det uppfällbara taket i fuktigt eller vått tillstånd, t.ex. direkt efter ett regn.
- Gnid in tätningsgummilisten på takskålen med ett lämpligt separeringsmedel (t.ex. talk) före vintern, så att gummilisten inte fryser fast i karossen vid frostgrader.
- Behandla takskålen med GFK-polermedel.
- Kontrollera regelbundet och före körning att remmarna för taklåset är i felfritt skick och fungerar korrekt. Byt ut slitna remmar före körning.
- Ta bort sängbotten ur den uppfällbara takdelen före längre användningspauser för att undvika mögel och förruttelse.

7.4 Avställning

- Vidta följande åtgärder före avställning av fordonet.
- Arbeten för avställning över vintern är märkta med ett **W**.
- Komplettera denna lista efter behov.

Del	Åtgärd	
Chassi		
	Ställ upp fordonet säkert och säkra det så att det inte kan rulla iväg. Dra inte åt handbromsen.	
	Rengör underredet grundligt. Reparera rost- och lackskador.	
	Kontrollera lufttrycket i däcken och fyll på luft vid behov.	
	Palla upp fordonet, om möjligt. I annat fall bör det flyttas lite med 4 veckors mellanrum för att förhindra tryckmärken på däck och hjullager.	
Boendedel		
Utvändigt	Rengör hela boendedelen, i synnerhet taket, från avlagringar såsom grenar, kvistar, löv, snö och is.	
	Rengör karossen grundligt. Reparera rost- och lackskador.	
	Rengör gångjärnen på dörrar och luckor och smörj dem med fett.	W
	Damma låsen med grafit.	W
	Gnid in tätningslister av gummi med talk.	W
Invändigt	Ta om möjligt bort alla dynor ur husvagnen och förvara dem på torr plats, annars bör de ställas upp för bättre vädring.	W
	Plocka bort alla kläder, föremål för dagligt bruk, kosmetika, konserver och icke hållbara föremål ur skåp, förvaringsutrymmen och fack.	
	Torka ur alla skåp, förvaringsutrymmen och fack med en fuktig trasa.	
	Plocka ut livsmedel och dryck ur kylskåpet. Frosta av och rengör kylskåpet. Arretera kylskåpsdörrarna med en luftspalt.	
	Ställ upp en luftavfuktare.	W
	Vädra boendedelen upprepade gånger.	W

Del	Åtgärd	
Elsystem	Kontrollera och fyll på försörjningsbatteriet (tillval) och ladda det vid behov.	
	Demontera försörjningsbatteriet (tillval) och förvara det frostfritt.	W
	Spraya kontaktspray på anslutningskontakten till dragfordonet.	
Vattensystem	Töm färskvattentanken och öppna tankproppen.	
	Töm varm- och kallvattensystemet, öppna alla vattenkranar och låt dem stå öppna i mellanläge.	
	Blås ut allt vatten ur vattenledningarna med tryckluft (oljefri, max. 0,5 bar).	
	Töm vattenlåsen i köket och i duschkörnan.	W
	Töm avloppstanken och rengör den.	
Sanitetsanläggning	Spola toaletten.	
	Töm fekalietanken och rengör den.	
Värmeaggregat	Tappa av vattnet ur varmvattenberedaren. Öppna avtappningsventilen.	
Gasolsystem	Stäng gasolflaskornas ventiler och ta ur gasolflaskorna ur gasollådan.	
	Stäng snabbblåsventilerna.	

8 Underhåll

Allmänt

Underhåll omfattar inspektion, service och reparation.

Följande avsnitt innehåller beskrivningar av de underhållsarbeten, som erfordras för optimal och störningsfri drift av fordonet.

- Så snart man vid regelbundna kontroller upptäcker ökad nötning på enskilda delar, måste erforderliga underhållsintervaller kortas motsvarande slitaget!

Utöver denna bruksanvisning gäller också bruksanvisningarna för inbyggda apparater. Alla anvisningar i dem - i synnerhet alla säkerhetsinstruktioner - måste ovillkorligen följas!

Vid frågor angående underhållsarbeten och -intervaller: Kontakta tillverkaren (serviceadress → sidan 2).

VARNING!



Risk för olyckor och personskador genom felaktigt underhåll!

Felaktigt underhåll och felaktiga reparationer kan leda till allvarliga olyckor och personskador.

- Reparationer på fordonet/chassit, elsystemet, gasolförsörjning och gasolförbrukare får endast utföras av auktoriserad fackpersonal.

8.1 Inspektion och underhåll

Inspektion och underhåll syftar till att registrera faktiska förhållanden och återställa korrekta förhållanden. De ska utföras beroende på körsträcka eller tid från och med köpet resp. första registreringen.

8.1.1 Beroende på körsträcka/tid

Intervall	Del	Erforderliga åtgärder
Efter 50 km	Hjul	Dra åt hjulmuttrarna
Efter 500 km	ALKO-axel: På bromsar som inte justeras automatiskt (tillval)	Kontrollera bromssystemet och ställ in vid behov
Efter 5 000 km eller efter 12 månader	ALKO-axel: På bromsar som inte justeras automatiskt	Kontrollera bromssystemet och ställ in vid behov
	ALKO-axel: AAA Premium Brake (tillval)	Kontrollera bromssystemet
Efter 10 000 km eller efter 24 månader	ALKO-axel: På bromsar som inte justeras automatiskt	Underhåll av bromssystemet
	ALKO-axel: AAA Premium Brake (tillval)	Underhåll av bromssystemet
Efter 15 000 km eller efter 36 månader	ALKO-axel: På bromsar som inte justeras automatiskt (tillval)	Kontrollera bromssystemet och ställ in vid behov
	ALKO-axel: AAA Premium Brake (tillval)	Kontrollera bromssystemet
Efter 20 000 km eller efter 48 månader	ALKO-axel: På bromsar som inte justeras automatiskt (tillval)	Underhåll av bromssystemet
	ALKO-axel: AAA Premium Brake (tillval)	Underhåll av bromssystemet

INFORMATION



Fortsätt därefter att utföra de angivna åtgärderna växelvis var 5 000 km eller var 12:e månad.

Underhåll

8.1.2 Fasta tidsintervall

Intervall	Del	Erforderliga åtgärder
Varje månad	Däck	Kontrollera lufttrycket
	Färskvattentank, BDT-vattentank och färskvattensystem	Rengör och avkalka
Varje halvår (t.ex. på våren och hösten)	Testbrytare för jordfelsbrytare	Tryck på knappen, funktionskontroll
	Säkerhetskoppling: Slitageindikering för stabiliseringssystemet	Kontrollera. Byt friktionselementen för stabiliseringssystemet när slitagegränsen nås.
Varje (på våren)	Hela fordonet	Täthetskontroll
	Parkeringsstöd: Gängade stänger	Smörj med fett
	Dörrar, serviceluckor	Smörj gångjärn
	Elsystem	Funktionskontroll
	Stödhjul: Spindel	Smörj med fett
Vartannat år	Hela fordonet	Kontroll av hela fordonet
	Gasolsystem	Gasprovning enligt G 607
	Varmvattenvärmeaggregat ALDE (tillval)	Byte av blandning av glykol och vatten

8.2 Däck och hjul

Allmänt

VARNING!



Livsfara på grund av fel däcktryck!

Fel däcktryck leder till förhöjt slitage och kan leda till skador på däcken och slutligen till att däcken går exploderar.

- Kontrollera däcktrycket när däcken är kalla regelbundet före körning eller varannan vecka.

- Fordonet har slanglösa däck. Montera aldrig slangar i däcken.
- Vid användning av aluminiumfälgar får inte snökedjor användas.
- Kör in till höger vägren vid punktering på ekipaget. Sätt upp en varningstriangel. Tillkoppla varingsblinkerssen.
- På fordon med dubbel axel kan förhöjt däckslitage förekomma på grund av systemet.
- Däcken får vara max. 6 år eftersom materialet blir sprött med tiden. DOT-numret med fyra siffror på däcksidan anger tillverkningsdatum. De båda första siffrorna avser veckan och de två sista siffrorna tillverkningsåret.
- Kontrollera däcken regelbundet (varannan vecka) beträffande profilslitage, profildjup och skador.
- Beakta lagstadgat min. profildjup.
- Använd alltid däck av samma typ, fabrikat och utförande (sommar- eller vinterdäck).
- Kör in nya däck under ca 100 km med låg hastighet, eftersom fullt grepp först nås därefter.

Underhåll



Bild 217: Dra åt hjulmuttrar eller hjulskruvar korsvis

- Kontrollera regelbundet att hjulmuttrar och hjulskruvar är korrekt åtdragna. Dra åt hjulmuttrar eller hjulskruvar korsvis efter 50 km efter däckbyte (Bild 217).
Åtdragningsmoment, se avsnitt "Åtdragningsmoment".
- Om nya eller nylackerade fälgar används ska hjulmuttrar eller hjulskruvar dras åt ytterligare en gång efter ca 1000 till 5000 km.
- Förebygg tryckställen på däck och hjullager vid urdrifftagning eller längre stilleståndstider. Palla upp fordonet så att hjulen är avlastade eller flytta fordonet en gång i månaden så att hjulens läge ändras

Välja däck

VARNING!

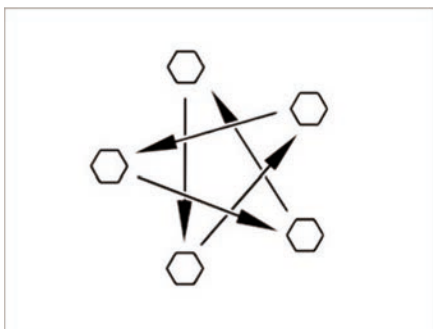

Livsfara på grund av fel däck!

Fel däck kan leda till skador på däcken och slutligen till att däcken går exploderar under körning.

- Använd endast godkända däck för fordonet.

- Om däck, som inte är godkända för fordonet, monteras, kan eventuellt typgodkännandet för fordonet bli ogiltigt och därmed försäkringsskyddet upphöra att gälla. Din auktoriserade återförsäljare eller servicepartner hjälper dig gärna vid frågor.

Godkänd däckstorlek anges i registreringsbeviset eller så kan din auktoriserade återförsäljare eller servicepartner hjälpa dig. Däcken måste passa till fordonet som de används med. Detta gäller i första hand för de yttre måtten (diameter, bredd), som anges med standardiserade storleksbeteckningar. Dessutom måste däcken uppfylla kraven för respektive fordon i fråga om vikt och hastighet.

För vikten utgår man från det max. tillåtna axeltrycket, som fördelas på två däck (lasta inte bara på en sida). Max. bärkraft för ett däck framgår av belastningsindexet (LI).

Max. tillåten hastighet för ett däck (vid full bärkraft) framgår av hastighetsindexet (GSY). Belastnings- och hastighetsindex bildar tillsammans däckens driftspecifikation. Det är en del av den fullständiga, standardiserade dimensionsbeteckningen som anges på alla däck. Uppgifterna på däcken måste överensstämma med de som anges i fordonshandlingarna.

Beteckningar på däck

Exempel: 215/70 R 15C 109/107 Q

Beteckning	Förklaring
215	Däckets bredd i mm
70	Förhållande mellan höjd och bredd för däck i procent
R	Konstruktionsstyp (R = radial)
15	Fälgdiameter i tum
C	Commercial (transportbil)
109	Bärkraftsmärkning enkelt däck
107	Bärkraftsmärkning dubbla däck
Q	Hastighet (Q = 160 km/h)

Hantera däck

- Kör över trottoarkanter i en trubbig vinkel. Däcken kan annars klämmas vid kanten. Körning över trottoarkanter i en spetsig vinkel kan leda till skador på däckets och slutligen till att däckets exploderar.
- Kör långsamt över uppstickande manhålsluckor. Däcken kan annars klämmas. Snabb körning över manhålsluckor kan leda till skador på däckets och slutligen till att däckets exploderar.
- Kontrollera stötdämparna regelbundet. Körning med dåliga stötdämpare leder till förhöjt slitage.
- Undvik att låsa bromsarna. När bromsarnas låses bli däckens mer eller mindre platta. Detta reducerar körkomforten. Däcken kan till och med förstöras.
- Rengör inte däckens med högtryckstvätt. Däcken kan skadas på bara några sekunder och slutligen explodera.

8.2.1 Hjulbyte

Allmänt

Reservhjulet (tillval) finns i lådan på dragstången. Använd en vanlig saxdomkraft vid hjulbyte.

VARNING



Livsfara på grund av att fordonet rulla iväg eller utför ett stup!

Om fordonet rullar iväg eller utför ett stup, kan följden bli allvarliga personskador.

- Fordonet måste stå på ett jämnt, fast och halksäkert underlag.
- Dra åt parkeringsbromsen innan fordonet hissa upp.
- Säkra fordonet med stoppkilar på motsatt sida så att det inte kan rulla iväg.
- Lyft aldrig fordonet med parkeringsstöden.
- Sätt inte an domkraften mot karossen utan alltid under axeln.
- Överbelasta aldrig domkraften. Max. tillåten last anges på domkraftens typskylt.
- Använd endast domkraften för att lyfta fordonet kortvarigt under hjulbyte.
- Ingen får uppehålla sig under det upplyfta fordonet.
- Om husvagnen har aluminiumfälgar och ett däck med stålfälg monteras efter punktering: Kör inte längre än nödvändigt (bilfirma, bilverkstad, däckhandlare). Kör endast med låg hastighet. De olika däcken påverkar köregenskaperna.

Underhåll

- Skada inte gängorna på skruvarna vid hjulbyte.
- Dra åt hjulmuttrar eller hjulskruvar korsvis.
- Använd tillhörande hjulskruvar med rätt längd och huvud om andra fälgar ska monteras (t.ex. aluminiumfälgar eller vinterdäck). Infästningen av hjulen och bromssystemets funktion påverkas av detta.
- Fälgar och däck som inte är godkända för fordonet, kan påverka trafiksäkerheten.
- Säkra fordonet enligt gällande nationella föreskrifter, t.ex. med varningstriangel.
- Kontrollera fälgstorlek, däckstorlek, däckens bärkraft och hastighetsindex före hjulbyte. Använd endast fälgstorlekar och däckstorlekar som anges i fordonshandlingarna.

Åtdragningsmoment

Fälg	Åtdragningsmoment [Nm]
Stålfälg	90
Aluminiumfälg	120

Förberedelser



Bild 218: Säkra stödhjulet



Bild 219: Säkra fordonet

Förbereda tillkopplad husvagn

- Lossa stabiliseringssystemet på släpvagnskopplingar med stabiliseringssystem. Friktionsbeläggen belastas i annat fall kraftigt.
- Dra åt parkeringsbromsen för dragfordonet och lägg i första växeln eller backen.

Förbereda frånkopplad husvagn

- Parkera fordonet på ett så jämnt och fast underlag som möjligt
- Dra åt parkeringsbromsen
- Ställ stödhjulet på tvären mot färdriktningen och säkra det med lämpliga hjälpmedel (Bild 218).

Domkraft

Risk för personsador vid hjulbyte.

Beakta därför alltid följande:

- Domkraftens fot måste alltid stå jämnt på underlaget.
- Domkraften får inte hamna snett.
- Skjut in insticksprofilen på AL-KO-domkraften (tillval) till ändläget i fästet.



Bild 220: Domkraft, konventionell



Bild 221: Domkraft AL-KO

Underhåll

Tillvägagångssätt

1. Placera en stoppkil eller liknande lämpligt föremål vid motsatt hjul för att säkra fordonet (Bild 219).
2. Ta ut reservhjulet (tillval) ur hållaren.
3. Placera ett stabilt underlägg som t.ex. en träbräda, under domkraften, om underlaget är mjukt.
4. Sätt an domkraften.
 - a Konventionell domkraft:

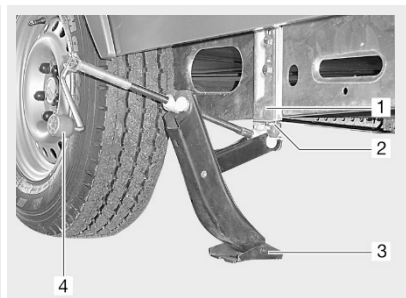
Sätt an den konventionella saxdomkraften (Bild 220) eller hydrauliska domkraften vid chassit eller axeln.
 - b AL-KO-domkraft (tillval):

För in insticksprofilen (Bild 221, pos 2) på AL-KO-domkraften till ändläget i fästet (Bild 221, pos 1). Håll fast AL-KO-domkraften med en hand och vrid veven (Bild 221, pos 4) medsols med den andra handen tills foten (Bild 221, pos 3) har kontakt med underlaget och står jämnt.
5. Lossa hjulskruvarna med hjulnyckeln några varv utan att lossa dem helt!
6. Lyft domkraften tills hjulet är ca 2 till 3 cm över marken.
7. Skruva ut hjulskrivarna och ta av hjulet.
8. Sätt på reservhjulet (tillval) och rikta det.
9. Skruva in hjulskruvarna och dra åt dem korsvis.
10. Sänk domkraften och ta bort den.
11. Dra åt hjulskruvarna med hjulnyckeln jämnt.

Hjulbyte vid aluminiumfälgar

- Hjulen måste ligga an helt och rakt mot bromstrumman.
- Dra först åt hjulen lätt med de bifogade monteringsdelarna och kontrollera att de sitter korrekt och snurra rutan motstånd. Dra därefter åt hjulskrivarna korsvis med en momentnyckel.
- Vissa axelmodeller saknar centrering (centreringshjälp), kanter och skruvar. Kontrollera därför att hjulskruvarna centreras jämnt över hålet (de får inte hamna snett).

8.2.2 Däcktryckstabell

Däcktyp	Totalvikt [kg] för fordon med		Däcktryck [bar]
	enkel axel	dubbel axel	
185/70 R14 LI88	≤ 900	1800	2,60
	1000	2000	2,80
	1100	2200	2,80
185 R14C LI102	≤ 1100		3,30
	1200		3,30
	1300		3,50
	1400		3,80
	1500		4,25
	1600	2800	4,50
195/65 R14 LI89	≤ 1000	2000	2,50
	1100	2200	3,00
195/65 R15 LI91	≤ 1000	2000	2,50
	1100	2200	2,70
195/65 R15XL LI95	≤ 1100	2000	2,50
	1200	2200	2,80
	1300	2500	3,10
195/70 R14 LI91	≤ 1000	2000	2,50
	1100	2200	2,70
195/70 R14XL LI95	≤ 1100	2000	2,50
	1200	2200	2,80
	1300	2500	3,10

Underhåll

Däcktyp	Totalvikt [kg] för fordon med		Däcktryck [bar]
	enkel axel	dubbel axel	
195/70 R14XL LI96	≤ 900	1800	2,50
	1000	2000	2,50
	1100	2200	2,50
	1200		2,70
	1300	2500	3,00
195 R14C LI106	≤ 1100		3,00
	1200		3,00
	1300		3,20
	1400		3,40
	1500		3,75
	1600	2800	4,00
	1700		4,50
	1800	3500	4,50
205/70 R15C LI106	≤ 1100	2000	3,00
	1200	2200	3,00
	1300	2500	3,20
	1400		3,50
	1500		3,80
	1600	2800	4,00
	1700		4,20
	1800	3500	4,50

Däcktyp	Totalvikt [kg] för fordon med		Däcktryck [bar]
	enkel axel	dubbel axel	
205 R14C LI109	≤ 1600		3,70
	1700		4,00
	1800	3500	4,25
	1900		4,50
215/55 R16XL LI97	≤ 1100		2,70
	1200		2,70
	1300		3,00
	1400		3,00
215 R14C LI112	≤ 1600		3,30
	1700		3,50
	1800	3500	3,80
	1900		4,00
	2000		4,30
225/70 R15C LI112	≤ 1100	2000	3,00
	1200	2200	3,00
	1300	2500	3,00
	1400		3,00
	1500		3,00
	1600	2800	3,50
	1700		3,50
	1800	3500	3,70
	1900		4,00
	2000		4,30

Underhåll

Däcktyp	Totalvikt [kg] för fordon med		Däcktryck [bar]
	enkel axel	dubbel axel	
215/55 R17XL LI98	≤ 1400		3,20
215/60 R17C LI109	≤ 1700		4,00
	1800		4,50
	1900		4,50
	2000		4,75

8.3 Underhållsöversikt för värmeaggregat (ALDE)

Datum	Underhållsarbete	Återförsäljare/verkstad
	<input type="checkbox"/> Byta blandning av glykol och vatten <input type="checkbox"/> Avlufta värmesystemet kallt <input type="checkbox"/> Avlufta värmesystemet varmt	Stämpel/underskrift
	<input type="checkbox"/> Byta blandning av glykol och vatten <input type="checkbox"/> Avlufta värmesystemet kallt <input type="checkbox"/> Avlufta värmesystemet varmt	Stämpel/underskrift
	<input type="checkbox"/> Byta blandning av glykol och vatten <input type="checkbox"/> Avlufta värmesystemet kallt <input type="checkbox"/> Avlufta värmesystemet varmt	Stämpel/underskrift
	<input type="checkbox"/> Byta blandning av glykol och vatten <input type="checkbox"/> Avlufta värmesystemet kallt <input type="checkbox"/> Avlufta värmesystemet varmt	Stämpel/underskrift
	<input type="checkbox"/> Byta blandning av glykol och vatten <input type="checkbox"/> Avlufta värmesystemet kallt <input type="checkbox"/> Avlufta värmesystemet varmt	Stämpel/underskrift
	<input type="checkbox"/> Byta blandning av glykol och vatten <input type="checkbox"/> Avlufta värmesystemet kallt <input type="checkbox"/> Avlufta värmesystemet varmt	Stämpel/underskrift
	<input type="checkbox"/> Byta blandning av glykol och vatten <input type="checkbox"/> Avlufta värmesystemet kallt <input type="checkbox"/> Avlufta värmesystemet varmt	Stämpel/underskrift
	<input type="checkbox"/> Byta blandning av glykol och vatten <input type="checkbox"/> Avlufta värmesystemet kallt <input type="checkbox"/> Avlufta värmesystemet varmt	Stämpel/underskrift
	<input type="checkbox"/> Byta blandning av glykol och vatten <input type="checkbox"/> Avlufta värmesystemet kallt <input type="checkbox"/> Avlufta värmesystemet varmt	Stämpel/underskrift
	<input type="checkbox"/> Byta blandning av glykol och vatten <input type="checkbox"/> Avlufta värmesystemet kallt <input type="checkbox"/> Avlufta värmesystemet varmt	Stämpel/underskrift
	<input type="checkbox"/> Byta blandning av glykol och vatten <input type="checkbox"/> Avlufta värmesystemet kallt <input type="checkbox"/> Avlufta värmesystemet varmt	Stämpel/underskrift

Underhåll

Datum	Underhållsarbete	Återförsäljare/verkstad
	<input type="checkbox"/> Byta blandning av glykol och vatten <input type="checkbox"/> Avlufta värmesystemet kallt <input type="checkbox"/> Avlufta värmesystemet varmt	Stämpel/underskrift
	<input type="checkbox"/> Byta blandning av glykol och vatten <input type="checkbox"/> Avlufta värmesystemet kallt <input type="checkbox"/> Avlufta värmesystemet varmt	Stämpel/underskrift
	<input type="checkbox"/> Byta blandning av glykol och vatten <input type="checkbox"/> Avlufta värmesystemet kallt <input type="checkbox"/> Avlufta värmesystemet varmt	Stämpel/underskrift
	<input type="checkbox"/> Byta blandning av glykol och vatten <input type="checkbox"/> Avlufta värmesystemet kallt <input type="checkbox"/> Avlufta värmesystemet varmt	Stämpel/underskrift
	<input type="checkbox"/> Byta blandning av glykol och vatten <input type="checkbox"/> Avlufta värmesystemet kallt <input type="checkbox"/> Avlufta värmesystemet varmt	Stämpel/underskrift
	<input type="checkbox"/> Byta blandning av glykol och vatten <input type="checkbox"/> Avlufta värmesystemet kallt <input type="checkbox"/> Avlufta värmesystemet varmt	Stämpel/underskrift
	<input type="checkbox"/> Byta blandning av glykol och vatten <input type="checkbox"/> Avlufta värmesystemet kallt <input type="checkbox"/> Avlufta värmesystemet varmt	Stämpel/underskrift
	<input type="checkbox"/> Byta blandning av glykol och vatten <input type="checkbox"/> Avlufta värmesystemet kallt <input type="checkbox"/> Avlufta värmesystemet varmt	Stämpel/underskrift
	<input type="checkbox"/> Byta blandning av glykol och vatten <input type="checkbox"/> Avlufta värmesystemet kallt <input type="checkbox"/> Avlufta värmesystemet varmt	Stämpel/underskrift
	<input type="checkbox"/> Byta blandning av glykol och vatten <input type="checkbox"/> Avlufta värmesystemet kallt <input type="checkbox"/> Avlufta värmesystemet varmt	Stämpel/underskrift
	<input type="checkbox"/> Byta blandning av glykol och vatten <input type="checkbox"/> Avlufta värmesystemet kallt <input type="checkbox"/> Avlufta värmesystemet varmt	Stämpel/underskrift

9 Fel

Allmänt

Detta kapitel är avsett som hjälp vid felsökning och åtgärder vid fel. Fel, vars orsak och åtgärd inte finns beskrivna här, måste åtgärdas av en auktoriserad fackverkstad.

Ytterligare hjälp vid störningar hittar du i bruksanvisningen för inbyggd utrustning. Om där beskrivna åtgärder inte åtgärdar felet, bör en auktoriserad fackverkstad kontaktas.

VARNING!



Risk för olyckor och personskador genom felaktigt åtgärdande av fel!

Felaktigt åtgärdande av fel och felaktiga reparationer kan leda till allvariga olyckor och personskador.

- Reparationer på elsystemet samt gasolsystemet och gasolförbrukare får endast utföras av auktoriserad fackpersonal.

9.1 Boendedel

Fel	Orsak	Åtgärd
Utvändigt:		
Gångjärnen på ingångsdörr, förvarings- och serviceluckor går trögt	Gångjärnen är otillräckligt smorda	Smörj gångjärnen med syrafritt och hartsfritt fett
Invändigt:		
Gångjärn och leder i duschkörnan, luckor och dörrar går trögt	Gångjärnen eller lederna är otillräckligt smorda	Smörj gångjärnen/lederna med syrafri och hartsfri olja

Fel

9.2 Elsystem

FARA!**Livsfara på grund av elektrisk ström!**

Beröring av spänningsförande delar kan orsaka allvarliga hälsoskador eller dödsfall.

- Innan arbetet påbörjas, måste elsystemet stängas av och kopplas bort från elnätet.
- Frånkoppla jordfelsbrytaren.

9.2.1 Fel på standardutrustning

Fel	Orsak	Åtgärd
Ingen 230 V-nätström trots nätanslutning	Nätkabeln är inte ansluten	Anslut nätkabeln
	Automatsäkring 230 V i husvagnen har löst ut	Lokalisera felet och åtgärda det, anlita fackverkstad vid behov. Koppla därefter in automatsäkring 230 V
	Säkring 230 V på uppställningsplatsen har löst ut	Låt campingvärderna kontrollera och koppla in säkring 230 V
12 V-strömförsörjningen fungerar inte vid 230 V-drift	Automatsäkring är inte tillkopplad	Tillkoppla automatsäkring
	Automatsäkring 230 V har löst ut	Låt en fackverkstad kontrollera elsystemet
Belysningsystemet fungerar inte helt	Defekt lampa	Byt lampan. Beakta spänning och effekt
	Säkring för ljuskretsen defekt	Lokalisera felet och åtgärda det, anlita fackverkstad vid behov. Byt därefter säkring

9.2.2 Fel elförsörjningspaket (tillval)

Fel	Orsak	Åtgärd
Försörjningsbatteriet laddas inte vid 230 V-anslutning	Laddaren defekt	Uppsök en fackverkstad
	Laddningsströmsäkringens är defekt	Lokalisera felet och åtgärda det, anlita fackverkstad vid behov. Byt därefter säkringen
12 V-försörjningen fungerar inte vid 230 V-drift	230 V-automatsäkringens har löst ut	Låt en fackverkstad kontrollera elsystemet
	Frånskiljaren för försörjningsbatteriet fränkopplad	Tillkoppla frånskiljaren
12 V-försörjningen fungerar inte vid 12 V-batteridrift	Automatsäkringens fränkopplad	Tillkoppla automatsäkringens
	Försörjningsbatteriet urladdat	Ladda försörjningsbatteriet
	Laddningsströmsäkringens är defekt	Lokalisera felet och åtgärda det, anlita fackverkstad vid behov. Byt därefter säkringen
	Frånskiljaren för försörjningsbatteriet fränkopplad	Tillkoppla frånskiljaren
	Laddaren defekt	Uppsök en fackverkstad
Försörjningsbatteriet laddas inte under körning	Laddaren defekt	Uppsök en fackverkstad
Ingen spänning vid försörjningsbatteriet	Försörjningsbatteriet urladdat	Ladda försörjningsbatteriet direkt för att undvika djupurladdning

9.2.3 Byta lampor

FARA!



Livsfara på grund av elektrisk ström!

Vid arbeten på den elektriska anläggningen föreligger risk för elektriska stötar, som kan orsaka allvarliga personskador eller till och med dödsfall.

- Låt reparationsarbeten på elsystemet endast utföras av elektriker.
- Byt defekta säkringar endast efter det att felorsaken har åtgärdats.

Byta lampor

Lampbyte är enkelt. Beroende på modell:

1. Öppna och ta försiktigt bort den yttre kåpan.
 2. Ta ut den defekta lampan ur sockeln och sätt in en ny lampa.
 3. Sätt på och stäng försiktigt den yttre kåpan.
- Kontakta kundtjänst vid fel på belysningsarmaturer, som du inte kan åtgärda själv!

Byta LED-lampor



Bild 222: Byta LED-lampor

1. Öppna och ta försiktigt bort den yttre kåpan.
 2. Ta bort den gamla LED-lampan ur sockeln.
 3. Korta vid behov kontaktarna på den nya LED-lampan till en längd på 10-15 mm och sätt in den.
 4. Sätt på och stäng försiktigt den yttre kåpan.
- Kontakta kundtjänst vid fel på belysningsarmaturer, som du inte kan åtgärda själv!

AKTA!



Brandrisk på grund av användning av fel lampor!

Vid användning av halogenlampor kan belysningen bli överhettad och en brand orsakas.

- Byt endast LED-lampor mot lampor av samma typ.

Byt lampan i bakljuset



Bild 223: Hållare för baklampan



Bild 224: Demontera baklampan



Bild 225: Baklampan (baksida)

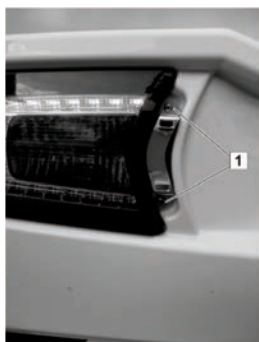

Bild 226: Montera baklampan

1. Ta bort kromspännet (A) på baklampan bakåt.
2. Skruva ut skruvarna (1) på baklampan med en skruvmejsel.
3. Dra försiktigt ut baklampan.
4. Ta bort lamphållaren (2). Vrid bajonettlåset till nolläge och ta ut lamphållaren.
5. Byt lampan.
6. Sätt in lamphållaren (2) i baklampan. Sätt på bajonettlåset i nolläge, tryck in den och vrid till ändläge.
7. Sätt försiktigt in baklampan.
8. Skruva i skruvarna (1) på baklampan med en skruvmejsel.
9. Sätt in kromspännet.

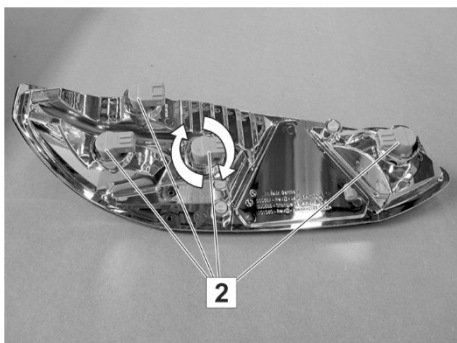
Fel**9.2.4 Byte av brandvarnarens batteri**

Brandvarnaren har ett 9 V batteri. Batteriet måste bytas ut regelbundet, dock senast påminnelse-signal ljuder.

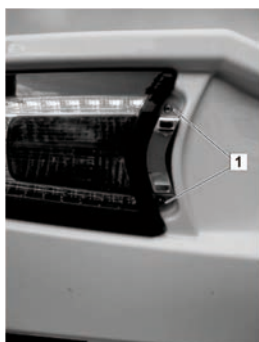
- Följ informationen om säkerhet och manövrering i bruksanvisningen från tillverkaren!



Bild 227: Lyft av höljet



Bild 228: Byte av batteri



Bild 229: Sätt på höljet

1. Vrid brandvarnarens hölje försiktigt motsols (ca 15°) så att det lossnar från hållaren.

2. Ta ut det gamla batteriet och lossa det från kontakten.
3. Anslut ett nytt batteri till kontakten. Kontakten ska tryckas fast på batteriets poler.
4. Placera det anslutna nya batteriet i brandvarnarens batterifack.

5. Placera brandvarnarens hölje med spåret (1) mot markeringen (2), och tryck fast det på hållaren.
6. Vrid höljet försiktigt medsols (ca 15°) så att det hakar fast i hållaren.

9.3 Gasolsystem

VARNING!



Risk för personskador genom utströmmande gas!

Utströmmande gas kan explodera.

- Reparationsarbeten får principiellt endast utföras av auktoriserade gasfackmän.
- Vid gasollukt:
 - Stäng omedelbart av gasolsystemet.
 - Tillkoppla inte elektriska apparater
 - Håll eld och tändkällor borta.
- Rök inte.

Fel	Orsak	Åtgärd
Gaslukt eller hög gasförbrukning	Otätt gasolsystem	Låt en fackverkstad kontrollera och reparera gasolsystemet
Gasolaggregatet fungerar inte	Snabblåsventilen är stängd	Öppna snabblåsventilen
	Gasolflaskans ventil är stängd	Öppna gasolflaskans ventil
	Utetemperaturen för campinggas är för låg	Använd endast propangas vid låga utetemperaturer
	Gasolaggregatet är defekt	Uppsök en fackverkstad

9.4 Gasolspis

Fel	Orsak	Åtgärd
Ingen låga vid tändning	Gasolflaskans ventil eller snabblåsventilen är stängda	Öppna gasolflaskans ventil eller snabblåsventilen
	Gasolflaskan är tom	Byt gasolflaska
Lågan slocknar, när man släpper reglaget	Uppvärmningstiden är för kort	Håll vridknappen intryckt i ytterligare ca 10 sekunder efter tändningen
	Tändsäkringen är defekt	Uppsök en fackverkstad
Lågan slocknar, när man skruvar ner den	Tändsäkringen är defekt	Uppsök en fackverkstad

Fel**9.5 Värmeaggregat och varmvatten****9.5.1 Fel värmeaggregat (TRUMA)**

Fel	Orsak	Åtgärd
Den röda kontrollampan "Fel" lyser	Gasolbrist	Öppna gasolflaskans ventil och snabbblåsventilen Anslut en full gasolflaska
	Luft i gasolledningssystemet	Frånkoppla värmeaggregatet och tillkoppla det igen. Vänta 10 minuter efter två tändningsförsök, och försök därefter igen
Den gröna kontrollampan lyser inte	Säkring är defekt	Lokalisera felet och åtgärda det, anlita fackverkstad vid behov. Byt därefter säkringen
Gasolvärmeaggregatets fläkthjul bullrar eller går ojämnt	Fläkthjulet är smutsigt	Uppsök en fackverkstad

9.5.2 Fel på värmeaggregat (ALDE)

Fel	Orsak	Åtgärd
Låg batteriladdning	Batterispänningen i fordonet är under 10,5 V (värmeaggregatet frångöms)	Ladda batteriet (automatisk återställning när spänningen åter är över 11 V)
Fläkten fungerar inte	Fel fläkthastighet	Automatisk återställning efter 5 minuter
Gasen fungerar inte	Ingen gasförsörjning	Frångöms och tillkoppla värmeaggregatet nytt. Uppsök fackverkstad vid behov
Överhettning röd	Överhettningsskyddet (röd kabel) har löst ut	Frångöms 12 V-strömförsörjningen och tillkoppla den på nytt
Överhettning blå	Överhettningsskyddet (blå kabel) har löst ut	Frångöms 12 V-strömförsörjningen och tillkoppla den på nytt
Öppet fönster	När ett fönster är öppet, stoppar värmeaggregatet gasförsörjningen (elvärmeaggregatet fortsätter att gå)	Stäng fönstret
Avbrott i anslutningen	Kopplingsfel mellan värmeaggregatet och kopplingspanelen	Frångöms huvudspänningen till värmeaggregatet och tillkoppla den igen. Uppsök fackverkstad vid behov
Panelen fungerar inte 1	Panelfel	Uppsök en fackverkstad
Panelen fungerar inte 2	Panelfel	Uppsök en fackverkstad

Fel

9.6 Kylskåp

Fel	Orsak	Åtgärd
Kylskåpet tillkopplas inte:		
vid 230 V-nät drift	Automatsäkringarna har löst ut	Hitta felet och åtgärda det, anlitna fackverkstad vid behov. Koppla därefter in automatsäkringarna.
	230 V-driftspänningen för låg	Låt en fackverkstad kontrollera 230 V-systemet
vid 12 V-drift	12 V-strömförsörjningen från dragfordonet fungerar inte	Kontrollera ledningar, t.ex. kopplingskontakten beträffande skador eller kontaktproblem
	12 V-driftspänningen för låg	Låt en fackverkstad kontrollera 12 V-systemet
	Urladdat batteri	Byt batteriet
Vid gasdrift	Gasolbrist	Öppna gasolflaskans ventil och snabbblåsventilen
		Anslut en full gasolflaska

9.7 Färsk- och avloppsvattensystem

Fel	Orsak	Åtgärd
Läckage i fordonet	Färsk- eller avloppsvattensystemet är otätt	Hitta det otäta stället och åtgärda läckaget
Inget färskvatten	Färskvattentanken är tom	Fyll på färskvattentanken
	Säkringen till vattenpumpen är defekt	Lokalisera felet och åtgärda det, anlita fackverkstad vid behov. Byt därefter säkringen
	Vattenpumpens filter är igensatt	Rensa filtret eller byt ut det
	Vattenpumpen är defekt	Byt ut vattenpumpen
	12 V-försörjningen defekt	Uppsök en fackverkstad
Grumligt färskvatten eller färskvattnets smak eller lukt har förändrats Avlagringar i färskvattentanken eller i ledningarna	Smutsigt färskvatten har fyllts på	Rengör vattensystemet mekaniskt och kemiskt, desinficera och spola systemet med stora mängder färskvatten
	Rester i tanken eller färskvattensystemet	
	Mikrobiologiska avlagringar i färskvattensystemet	
	Obehandlat färskvatten har förvarats för länge	
Inget vatten för toalettspolning	Färskvattentanken är tom	Fyll på färskvattentanken
Felaktig indikering av nivån i färskvattentanken	Nivåsensorn i färskvattentanken smutsig	Rengör nivåsensorn. Låt en fackverkstad byta ut nivåsensorn vid behov
	Nivåsensorn är defekt	
Vattnet i dusch, tvättställ eller diskho rinner inte undan	Vattenlåset är igensatt	Rengör vattenlåset

Täthetsgaranti

10 Täthetsgaranti

10.1 Garantibevis

Garantibeviset överlämnades till dig av återförsäljaren tillsammans med fordonet. Garantin gäller endast om garantibeviset är undertecknat av köparen och återförsäljaren.

- Förvara garantibeviset omsorgsfullt!

10.2 Garantibestämmelser

1. Företaget LMC lämnar en täthetsgaranti på 6 år från årsmodell 2014, vid specialutförandet Long Life Technology (standard från årsmodell 2015) hela 12 år – dock max till och med en total körsträcka på 120 000 km – på fordonet är tätat så att det vid normal användning inte tränger in väta utifrån. Köparen ansvarar för att bevisa att fordonet inte är tätat. Garantin gäller inte om otätheten beror på felaktig användning av fordonet eller på felaktigt reparerade skador. Garantin omfattar inte skador som beror på naturkatastrofer (t.ex. översvämning, hagel, etc.).
2. Vid bevisad otäthet förpliktigar sig företaget LMC att inom ramen för dessa garantivillkor åtgärda drabbade fordonsdelar genom kostnadsfri reparation eller byte av delarna, beroende på vad som krävs för att omedelbart åtgärda skadan. Arbetena ska utföras av företaget LMC eller av en av LMC auktoriserad verkstad i enlighet med LMC:s riktlinjer. Dessutom föreligger inga anspråk på skadeersättning eller åtgärd av följskador, så till vida inte skadorna kan hänföras till grov oaktsamhet från företaget LMC:s sida.
3. Garantin gäller från och med första registreringsdatum eller överlämning av fordonet till kunden, dock senast ett år efter leveransen av fordonet till återförsäljaren. Den gäller under hela fordonets livslängd, dock längst 6 år från årsmodell 2014 och 12 år vid specialutförandet Long Life Technology (standard från årsmodell 2015) och upp till max. 120 000 km. Garantivillkoren påverkas inte av att husvagnen byter ägare. Garantin gäller inte om de enligt punkt 4 erforderliga årskontrollerna inte har genomförts. Garantitiden förlängs inte om garantiarbeten utförs.
4. En förutsättning för denna garanti är, att fordonet varje år genomgår en täthetskontroll hos en av LMC auktoriserad verkstad. Kontrollen måste varje år ske inom den 11:e till 13:e månaden efter årsdagen för den första registreringen resp. överlämnandet. Köparens garantianspråk gäller endast om årskontrollerna har utförts av en auktoriserad LMC-avtalsverkstad på korrekt sätt. Till detta hör ett av LMC-återförsäljaren ifyllt kontrollintyg med auktorisering av företaget LMC (kontrollnummer).

5. Om läckage inträffar måste fordonsägaren skriftligen informera företaget LMC eller LMC-återförsäljaren inom 15 dagar efter skadan. Garantibeviset ska bifogas brevet.
6. Garantin gäller inte om otätheten inte anmäls i rätt tid. Garantin gäller inte heller om eventuella skador på ytterhöljet fastställs vid kontrollerna och dessa inte omedelbart åtgärdas av köparen.
7. Typ och omfattning av läckaget åligger ensamt företaget LMC eller dess återförsäljare att mäta.
8. Täthetskontrollerna är kostnadspliktiga. Köparen står för kostnaderna för kontrollerna.
9. Inte heller gäller rätten till garantianspråk eller ansvar för fysiska skador gentemot företaget LMC vid naturligt slitage som har uppstått på grund av överbelastning, felaktig hantering eller otillåtna förändringar av fordonet. Anspråk på grund av garanti eller ansvar för brister är även uteslutet om skador uppstår på fordonet vid montering eller påbyggnad av delar och tillbehör som inte godkänts av LMC samt för skador som beror på att reparations- och underhållsanvisningar från tillverkaren inte har följts.
10. Laga domstol är Sassenberg, förutsatt att lagstiftning inte förespråkar något annat.

10.3 Kontrollschema och kontrollintyg

Protokoll

HÄNVISNING!



Årliga täthetskontroller är en förutsättning för täthetsgarantin för boendedelen.

Kontrollintyget måste efter varje genomförd kontroll fyllas i fullständigt av fackverkstaden, registreras i online-systemet och en utskrift överlämnas till fordonsägaren.

10.3.1 Översikt över täthetskontrollens omfattning

Visuell kontroll invändigt	✓
Ingångsområde	
Främre vägg inkl. anslutningar till bottenplattan och sidoväggar	
Bakre vägg inkl. anslutning till bottenplattan och sidoväggar	
Sidovägg vänster inkl. anslutning till bottenplattan och sidoväggar	
Sidovägg höger inkl. anslutning till bottenplattan och sidoväggar	
Hjulhus vänster och höger	
Urtag i taket	
Visuell kontroll utvändigt	✓
Ytterplåtar	
Kanttätningar	
Underrede	
Skador på ytterhöljet	

Mätningar

Mätvärden upp till 20 % anses normala. Vid mätvärden över 20 % bör man kontrollera, om det rör sig om en ansamling av kondensvatten

Mätning	Mätvärde
Mätningar på golvet vid anslutningsställen i fram/bak/sidor	
Mätningar i kupén/väggar, fönster, taklucka, kabelgenomföring, etc.	

Spraya med specialtätningsmedel

Tätningställen/-kanter	✓
Hjulhus	
Urtagkanter i golvplattor	
Plattfogar	
Installationsöppningar i underredet	

11 Bilagor

Skötsel av material invändigt och utvändigt

Rengöringsmedel för material utvändigt	Material	Egenskaper	Lämpligt	Olämpligt
Rengöring av lackytan	Polyesterlack	Vattenavvisande, hårt, reptåligt, UV-känsligt	Rengöringsmedel för lackerade ytor utvändigt	Aceton, lösningsmedel, thinner, skurmedel
Rengöring av akrylglasrutor	Akrylglas	Repkänsligt, mjukt	Rengöringsmedel för akrylglas	Aceton, lösningsmedel, thinner, skurmedel, fönsterputsmedel, alkoholbaserat rengöringsmedel
Rengöring av GFK-formdelar (Gelcoat)	Färgad polyesterharts eller epoxiharts	Vattenavvisande, mjukt, repkänsligt, UV-känsligt	Rengöringsmedel/polermedel för GFK	Aceton, lösningsmedel, thinner, skurmedel
Rengöring av dörrar och luckor med aluminiumram	Eloxerad eller lackerad aluminium	Repkänsligt, mjukt	Milt rengöringsmedel för lackerade ytor utvändigt	Aggressiva rengöringsmedel för material utvändigt med pH-värde > 9
Rengöring av plastdelar	ABS med PMMA (akryl)	Repkänsligt, mjukt	Milt rengöringsmedel för plast utvändigt	Aggressivt rengöringsmedel för material utvändigt med pH-värde > 9 acetone, lösningsmedel, thinner, skurmedel, fönsterputsmedel, alkoholbaserat rengöringsmedel
Skötsel av tätningsgummin	EPDM	Repkänsligt, mjukt	Milt rengöringsmedel utvändigt	Aggressivt rengöringsmedel för material utvändigt med pH-värde > 9 acetone, lösningsmedel, thinner, skurmedel, fönsterputsmedel, alkoholbaserat rengöringsmedel

Rengöringsmedel för material invändigt	Material	Egenskaper	Lämpligt	Olämpligt
Golvbeläggning	PVC, vinyl	Mjuk, slittåligt	Milt rengöringsmedel för plast	Aggressivt rengöringsmedel för WC eller kakel med pH-värde > 9 acetone, lösningsmedel, thinner, skurmedel, fönsterputsmedel, alkoholbaserat rengöringsmedel, bonvax
Rengöringsmedel för duschtråg, stänkskydd	Polysterol	Repkänsligt, mjukt	Milt rengöringsmedel för plast	Aggressivt rengöringsmedel för WC eller kakel med pH-värde > 9 acetone, lösningsmedel, thinner, skurmedel, fönsterputsmedel, alkoholbaserat rengöringsmedel
Toalett	Polypropylen	Robust, reptåligt	Rengöringsmedel rekommenderat av tillverkaren, se bruksanvisningen	Aggressivt rengöringsmedel för WC eller kakel med pH-värde > 9 acetone, lösningsmedel, thinner, skurmedel, fönsterputsmedel, alkoholbaserat rengöringsmedel
Diskho/spis	Eloxerad stålplåt, plåt av rostfritt stål	Fast, slitagetåligt, repkänsligt, rostfritt	Diskmedel, ättiksaserat rengöringsmedel	Acetone, lösningsmedel, thinner, fönsterputsmedel, alkoholbaserat rengöringsmedel
Kökspaneler, bordsskiva	Laminatskiva (Resopal-HPL)	Robust, reptåligt, temperaturbeständigt, smutståligt	Diskmedel, ättiksaserat rengöringsmedel	Acetone, lösningsmedel, thinner, skurmedel

Bilagor

Rengöringsmedel för material invändigt	Material	Egenskaper	Lämpligt	Olämpligt
Möbel	Spånskiva med beläggning, ev. massivt trä	Mjukt, inte slittåligt, repkänsligt	Fuktig trasa med vatten eller mildt rengöringsmedel	Aceton, lösningsmedel, thinner, skurmedel, fönsterputsmedel, alkoholbaserat rengöringsmedel
Möbeltyg	Velour, mikrofiber, vävda material	Känsligt, beroende på typ av tyg	Fuktig trasa med vatten eller mildt rengöringsmedel, borste	Aceton, lösningsmedel, thinner, skurmedel, fönsterputsmedel, alkoholbaserat rengöringsmedel

12 Index

A

AGM-batteri 82
Aktergarage/förvaringsutrymme bak 55
Ändamålsenlig användning 12
Avfall 31
Avloppstank 69
Avloppsvatten 31, 101, 103
Avställning 184

B

Bad 70
Badrumsbelysning 156
Baka 172
Bakljus 207
Bärlaster 33
Batteriets laddning 84, 85
Bilagor 218
Boende 106
Boendedel 32, 51, 203
Brandskydd 15
Brandvarnare 68, 208
Byta lampor 206

C

Campingservis 72

D

Däck 18, 189
Däcktryckstabell 197
Diskho 72
Dörrlås 55
Driftsäkerhet 23
Dusch 70
Duschhörna 69, 161

E

Elförsörjningspaket 83
Elsystem 26, 78
Eluttag 88
Externt elnät 106

F

Fälla in och ut parkeringsstöden 48
Fällbar konsol för att förlänga arbetsbänken 171
Fällbar konsol som sängförlängning 152
Färskvatten 101
 Färskvattentank 101
 Påfyllningsstuts 101
 Tanklock 101
 Tappa av 108
Fästa förtältet 65
Fekalietank 55
Fel 203
 Elförsörjningspaket (tillval) 205
 Elsystem 204
 Färsk- och avloppsvatten 213
 Gasolspis 209
 Gasolsystem 209
 Kylskåp 212
 Lampor 206
 Värme, varmvatten 210
Fjärrindikator 92, 115
Flytta dynorna 153
Flytta LED-lampor 156
Fönster 57
Fönsteromkopplare 98
Fordon
 Parkering 22
 Uppställning 22
Fordonets registreringsskyltar 11
Fordonsägarens ansvar 13
Fordonshandlingar 8
Fordonskontroll 37
Fordonstillstånd 11
Försörjningsbatteri 81
Förvaringsutrymme 74
 Kök 75

Index

-
- Kök 72
 - Säng 74
 - Skåp under tvättställ 76
 - Spegelskåp 76
 - Vägghängda skåp 75
 - Vägghängda skåp 75
 - Frånkoppling 43
 - Fyll på färskvatten 106
 - G**
 - Garanti 214
 - Gasolflaskor
 - Drift med en flaska 115
 - Omkoppling 115
 - Gasollåda 90
 - Gasolspis 72
 - Gasolsystem 23, 89, 90, 91
 - Gasolvärmeaggregat 93, 121
 - Batteribyte 124
 - Demontering av värmeaggregatets kåpa 124
 - Montering av värmeaggregatets kåpa 124
 - Rengöring 125
 - Gastryckregulator 114
 - Golvvärme 99, 100, 125
 - Grilla 172
 - H**
 - Hjul 18, 189
 - Hjulbyte 193
 - I**
 - Ingångsdörr 51, 53
 - Inledning 7
 - Innerbelysning 86
 - Inredning i boendedelen 69
 - Insektskyddsdörr (tillval) 119
 - Insektskyddsgardin 60, 62, 118
 - Inspektion 187
 - Invändig rengöring 183
 - K**
 - Kök 72
 - Överskåp 75
 - Underskåp 72
 - Köksbelysning 156
 - Köksdel 165
 - Köksfönster 59
 - Kombirullgardin 60, 118
 - Kontrollintyg 216
 - Kontrollschema 216
 - Konvektor 98
 - Koppling 38, 41
 - Körning 34
 - Kylskåp 175
 - L**
 - Lågtrycksregulator 90
 - Lampa i förtält 87
 - Last 20, 34
 - Lastning 34
 - Lastning av fordonet 34
 - LED-brytare 67
 - LED-indikeringar 67
 - LED-lampa 206
 - Ljusbrytare 66
 - Lucklås 55
 - Luckspärr 53
 - Luftkonditionering 61
 - M**
 - Miljöskydd 10, 31
 - Mörkläggningsrullgardin 60, 62, 118
 - Multifunktionsbrytare 66
 - N**
 - Nivåer 100
 - Nyckel 11, 51
 - O**
 - Översikt 50
 - P**
 - Parkering 46
 - R**
 - Renlighet 31

-
- Reselista 36
Resor och parkering 45
Rumstermostat 123
- S**
- Säkerhet 12
- Allmänna krav 14
 - Brandskydd 15
 - Bromsar 18
 - Efter körning 22
 - Elsystem 26
 - Fordonsutrustning 19
 - Före avfärd 21
 - Gasolaggregat 24
 - Gasolsystem 23
 - Köra med släpfordon 17
 - Mått och vikt 16
 - Sanitetsanläggning 29
 - Under körning 22
- Säkerhetsanvisningar och varningar 9
- Sanitet 69
- Sanitetsanläggning 29
- Semesterlista 36
- Servicelucka 55
- Sittgrupp 69
- Sittplatser 149
- Självdraagsventilation 62
- Skjutfönster 59, 117
- Skorsten 94
- Skötsel 181
- Släpfordon 17
- Sovplatser 149
- Spola i toaletten 161, 163
- Stabiliseringssystem 44
- Ställa in belysningen 156
- Symbolförklaring 9
- System Information Unit 89
- T**
- Takkåpa 62, 120
- Takkåpor 62
- Teknisk dokumentation 8
- Teknisk utrustning 78
- Tekniska data 32
- Toalett 71
- Toalettkemikalier 31
- Trafiksäkerhet 16
- TRUMA-värmeaggregat 121
- Tvättställ 69
- TV-hållare 77
- Typskylt 33
- U**
- Underhåll 186, 187
- Uppfällbar takdel 157
- Uppfällbar takkåpa 63, 183
- Uppvärmning 121
- Utåt öppningsbart fönster 57, 117
- Låsa 58
- Utrustning, teknisk 78
- Utvändig rengöring 182
- V**
- Väggavgaskamin 97
- Vägghängda skåp 75
- Värmeaggregat 93, 96
- Värmeaggregat ALDE 96, 138
- Värmeaggregat TRUMA 93
- Värmeaggregat TRUMA Combi 95, 105
- Varmluftspjäll 94, 125
- Varmvattenavtappningsventil 104
- Varmvattenberedare 55
- Varmvattenberedning 69, 103, 145
- Ventilation 116

LMC CARAVAN GMBH & CO. KG Rudolf-Diesel-Straße 4 D-48336 Sassenberg

T +49(0)2583/27-0 **E** info@lmc-caravan.de **H** www.lmc-caravan.de

Münster (Westf.): HRB 9914 USt-IdNr. 126 733 941 Geschäftsführer: Bodo Diller, Timo Ecke, René Ricken